

Inspiron 15

3000 Serisi

Kullanıcı El Kitabı

Bilgisayar Modeli: Inspiron 15-3541/15-3542
Resmi Model: P40F
Resmi Tip: P40F001/P40F002

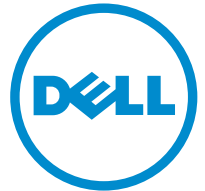

Notlar, Dikkat Edilecek Noktalar ve Uyarılar



NOT: NOT, bilgisayarınızı daha iyi kullanmanızı saęlayan önemli bilgileri anlatır.



DİKKAT: DİKKAT, donanımda olabilecek hasarları ya da veri kaybını belirtir ve bu sorunun nasıl önleneceğini anlatır.



UYARI: UYARI, meydana gelebilecek olası maddi hasar, kişisel yaralanma veya ölüm tehlikesi anlamına gelir.

Copyright © 2014 Dell Inc. Her hakkı saklıdır. Bu ürün, A.B.D. ve uluslararası telif hakkı ve fikri mülkiyet yasaları tarafından korunmaktadır. Dell™ ve Dell logosu, Amerika Birleşik Devletleri ve/veya diğer ülkelerde, Dell Inc.'e ait ticari markalardır. Burada adı geçen diğer tüm markalar ve isimler, ilgili firmaların ticari markalarıdır.

2014 - 03

Rev. A00

İçindekiler

Bilgisayarınızın İçinde Çalışmaya Başlamadan Önce.....	10
Başlamadan Önce	10
Güvenlik Talimatları.....	10
Önerilen Araçlar.....	11
Bilgisayarınızın İçinde Çalıştıktan Sonra.....	12
Pili Çıkarma.....	13
Yordam.....	13
Pili Yerine Takma.....	14
Yordam.....	14
Alt Kapağı Çıkarma	15
Ön koşullar.....	15
Yordam.....	15
Alt Kapağı Yerine Takma.....	16
Yordam.....	16
Son-şartlar.....	16
Optik Sürücüyü Çıkarma.....	17
Ön koşullar.....	17
Yordam.....	17
Optik Sürücüyü Yerine Takma.....	19
Yordam.....	19
Son-şartlar.....	19

Sabit Sürücüyü Çıkarma	20
Ön koşullar.....	20
Yordam.....	20
Sabit Sürücüyü Yerine Takma	22
Yordam.....	22
Son-şartlar.....	22
Bellek Modülünü Çıkarma	23
Ön koşullar.....	23
Yordam.....	24
Bellek Modülünü Yerine Takma	25
Yordam.....	25
Son-şartlar.....	26
Kablosuz Kartı Çıkarma	27
Ön koşullar.....	27
Yordam.....	27
Kablosuz Kartı Takma	29
Yordam.....	29
Son-şartlar.....	29
Klavyeyi Çıkarma	30
Ön koşullar.....	30
Yordam.....	30
Klavyeyi Yerine Takma	33
Yordam.....	33
Klavye Kablolarının Katlanması.....	33
Son-şartlar.....	36

Avuç İçi Dayanağını Çıkarma.....	37
Ön koşullar.....	37
Yordam.....	38
Avuç İçi Dayanağını Yerine Takma.....	41
Yordam.....	41
Son-şartlar.....	41
Güç Düğmesi Modülünü Çıkarma.....	42
Ön koşullar.....	42
Yordam.....	42
Güç Düğmesi Modülünü Yerine Takma.....	44
Yordam.....	44
Son-şartlar.....	44
Dokunmatik Yüzeyi Çıkarma.....	45
Ön koşullar.....	45
Yordam.....	45
Dokunmatik Yüzeyi Yerine Takma.....	48
Yordam.....	48
Son-şartlar.....	48
Pil Konnektörü Kartını Çıkarma.....	49
Ön koşullar.....	49
Yordam.....	50
Pil Konnektörü Kartını Yerine Takma.....	51
Yordam.....	51
Son-şartlar.....	51

G/Ç Kartını Çıkarma.....	52
Ön koşullar.....	52
Yordam.....	52
G/Ç Kartını Yerine Takma.....	54
Yordam.....	54
Son-şartlar.....	54
Optik Sürücü Konnektörü Kartını Çıkarma.....	55
Ön koşullar.....	55
Yordam.....	56
Optik Sürücü Konnektörü Kartını Yerine Takma.....	58
Yordam.....	58
Son-şartlar.....	58
Düğme Pili Çıkarma.....	59
Ön koşullar.....	59
Yordam.....	59
Düğme Pili yerine takma.....	61
Yordam.....	61
Son-şartlar.....	61
Güç Adaptörü Bağlantı Noktasını Çıkarma.....	62
Ön koşullar.....	62
Yordam.....	62
Güç Adaptörü Bağlantı Noktasını Yerine Takma.....	64
Yordam.....	64
Son-şartlar.....	64

Hoparlörleri Çıkarma.....	65
Ön koşullar.....	65
Yordam.....	65
Hoparlörleri Yerine Takma.....	67
Yordam.....	67
Son-şartlar.....	67
Sistem Kartını Çıkarma.....	68
Ön koşullar.....	68
Yordam.....	68
Sistem Kartını Yerine Takma.....	71
Yordam.....	71
Son-şartlar.....	71
Isı Emici Aksamını Çıkarma.....	72
Ön koşullar.....	72
Yordam.....	72
Isı Emici Aksamını Yerine Takma.....	74
Yordam.....	74
Son-şartlar.....	74
Ekran Aksamını Çıkarma.....	75
Ön koşullar.....	75
Yordam.....	75
Ekran Aksamını Yerine Takma.....	79
Yordam.....	79
Son-şartlar.....	79



Ekran Çerçevesini Çıkarma.....	80
Ön koşullar.....	80
Yordam.....	80
Ekran Çerçevesini Yerine Takma.....	82
Yordam.....	82
Son-şartlar.....	82
Ekran Panelini Çıkarma.....	83
Ön koşullar.....	83
Yordam.....	84
Ekran Panelini Yerine Takma.....	86
Yordam.....	86
Son-şartlar.....	86
Ekran Mentşelerini Çıkarma.....	87
Ön koşullar.....	87
Yordam.....	88
Ekran Mentşelerini Yerine Takma.....	89
Yordam.....	89
Son-şartlar.....	89
Kamerayı Çıkarma.....	90
Ön koşullar.....	90
Yordam.....	90
Kamerayı Yerine Takma.....	92
Yordam.....	92
Son-şartlar.....	92
BIOS'u Sıfırlama.....	93

Yardıma Alma ve Dell'e Başvurma.....	94
Kendi Kendine Yardım Kaynakları.....	94
Dell'e Başvurma.....	94

Bilgisayarınızın İçinde Çalışmaya Başlamadan Önce



 **DİKKAT:** Bileşenlere ve kartlara zarar gelmesini önlemek için, bunları kenarlarından tutun ve pimlere ve kontaklara dokunmaktan kaçının.

Başlamadan Önce

- 1 Tüm açık dosyaları kaydedip kapatın ve tüm açık programlardan çıkın.
 - 2 Bilgisayarınızı kapatın.
 - Windows 8: Charms yan çubuğunu açmak için farenizin imlecini ekranın sağ üst ya da sağ alt köşesine doğru hareket ettirin ve **Settings (Ayarlar)** → **Power (Güç)** → **Shut down (Kapat)** öğelerine tıklayın ya da dokunun.
 - Windows 7: **Start (Başlat)**  → **Shut down (Kapat)** öğelerine tıklayın ya da dokunun.
-  **NOT:** Farklı bir işletim sistemi kullanıyorsanız, kapatma ile ilgili talimatlar için, işletim sisteminizin dokümanlarına bakın.
- 3 Bilgisayarınızı ve tüm bağlı aygıtları elektrik prizlerinden çıkarın.
 - 4 Telefon kabloları, ağ kabloları vb. tüm kabloları bilgisayarınızdan çıkarın.
 - 5 Bilgisayarınıza takılı klavye, fare, monitör, vb. tüm aygıtları ve çevrebirimlerini çıkarın.
 - 6 Bilgisayarınızda bulunan tüm ortam kartlarını ve optik diskleri çıkarın.

Güvenlik Talimatları

Bilgisayarınızı olası hasarlardan korumak ve kendi kişisel güvenliğinizi sağlamak için aşağıdaki güvenlik ilkelerini kullanın.

-  **UYARI:** Bilgisayarınızın içinde çalışmadan önce bilgisayarınızla gönderilen güvenlik bilgilerini okuyun. Daha fazla en iyi güvenlik uygulamaları bilgileri için dell.com/regulatory_compliance adresindeki Yasal Uygunluk ana sayfasına bakın.
-  **UYARI:** Bilgisayar kapağını veya panellerini açmadan önce tüm güç kaynaklarını çıkarın. Bilgisayarınızın içinde çalışmayı bitirdikten sonra, güç kaynağına bağlamadan önce tüm kapakları, panelleri ve vidaları yeniden takın.
-  **DİKKAT:** Bilgisayarınıza zarar gelmesini önlemek için, çalışma yüzeyinin düz ve temiz olduğundan emin olun.

- △ **DİKKAT:** Bileşenlere ve kartlara zarar gelmesini önlemek için, bunları kenarlarından tutun ve pimlere ve kontaklara dokunmaktan kaçının.
- △ **DİKKAT:** Bilgisayar kapağını çıkarmak ve bilgisayarın içindeki herhangi bir bileşene erişmek için sadece sertifikalı bir servis teknisyeni yetkilidir. Bilgisayarın içinde çalışmak ve elektrostatik deşarja karşı korunmak için alınacak güvenlik önlemleriyle ilgili tam bilgi almak amacıyla güvenlik talimatlarına bakın.
- △ **DİKKAT:** Bilgisayarınızın içindeki herhangi bir şeye dokunmadan önce, bilgisayarın arkasındaki metal gibi boyanmamış metal bir yüzeye dokunarak kendinizi topraklayın. Çalışırken, dahili bileşenlere zarar verebilecek olan statik elektriği dağıtmak için düzenli olarak boyanmamış metal yüzeylere dokununuz.
- △ **DİKKAT:** Bir kabloyu çıkarırken, kablonun kendisinden değil, konnektör veya çekme tırnağı üzerinden çıkarın. Bazı kablolarda, kabloyu çıkarmadan önce açmanız gereken kilitleme tırnakları veya kelebek vidalar bulunur. Kabloları çıkarırken, konnektör kartlarının eğilmesini önlemek için kabloları aynı şekilde hizalayın. Kabloları takarken bağlantı noktaları ve konnektörlerin düzgün konumlu ve hizalanmış olduklarını kontrol edin.
- △ **DİKKAT:** Ağ kablosunu çıkarmak için, önce kabloyu bilgisayarınızdan ve ardından ağ aygıtından çıkarın.
- △ **DİKKAT:** Takılı kartı ortam kartı okuyucusundan basarak çıkarın.

Önerilen Araçlar

Bu belgedeki prosedürler için aşağıdaki araçlar gerekebilir:

- Philips tornavida
- Plastik çubuk

Bilgisayarınızın İinde alıřtıktan Sonra

▲ DİKKAT: Serbest kalmıř veya gevřemiř vidaları bilgisayarınızın iinde bırakmak bilgisayarınıza ciddi řekilde zarar verebilir.

- 1 Tm vidaları yerlerine takın ve bilgisayarınızın iine kamıř vida kalmadıđından emin olun.
- 2 Bilgisayarınızda alıřmadan nce ıkardıđınız tm harici cihazları, evre birimlerini ve kabloları yerlerine takın.
- 3 Bilgisayarınızda alıřmadan nce ıkardıđınız tm ortam kartlarını, diskleri ve diđer paraları yerlerine takın.
- 4 Bilgisayarınızı ve tm bađlı aygıtları elektrik prizlerine takın.
- 5 Bilgisayarınızı aın.

Pili Çıkarma



UYARI: Bilgisayarınızın içinde çalışmadan önce, bilgisayarınızla birlikte verilen güvenlik bilgilerini okuyun ve [Bilgisayarınızın İçinde Çalışmadan Önce](#) bölümündeki adımları takip edin. Bilgisayarınızın içinde çalıştıktan sonra, [Bilgisayarınızın İçinde Çalıştıktan Sonra](#) bölümündeki talimatları izleyin. Ek güvenlik en iyi uygulama bilgileri için dell.com/regulatory_compliance adresindeki Yasal Uygunluk ana sayfasına bakın.

Yordam

- 1 Ekranı kapatın ve bilgisayarı ters çevirin.
- 2 Pili serbest bırakma mandallarını açık konuma kaydırın.

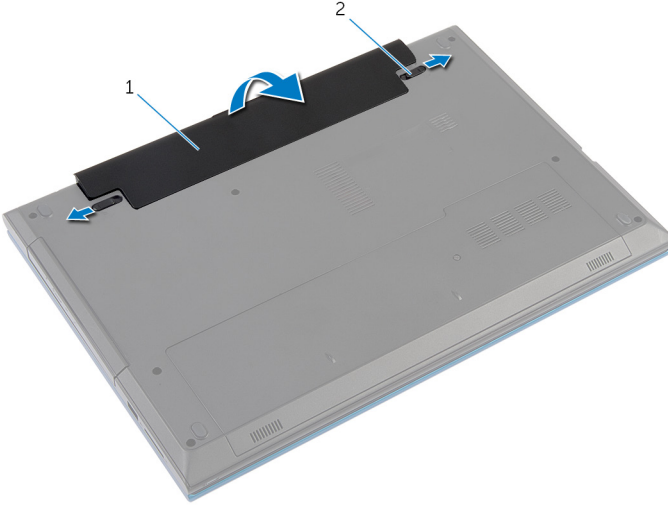

1 pil

2 pil serbest bırakma mandalları (2)

- 3 Parmak uçlarınızı kullanarak, pili bir açıyla kaldırın ve pil yuvasından çıkarın.
- 4 Bilgisayarı ters çevirin ve ekranı mümkün olduğunca açın.
- 5 Sistem kartını topraklamak için bilgisayar prizden çıkarıldıktan sonra güç düğmesine basın ve yaklaşık 5 saniye basılı tutun.

Pili Yeriine Takma



UYARI: Bilgisayarınızın içinde çalışmadan önce, bilgisayarınızla birlikte verilen güvenlik bilgilerini okuyun ve [Bilgisayarınızın İçinde Çalışmadan Önce](#) bölümündeki adımları takip edin. Bilgisayarınızın içinde çalıştıktan sonra, [Bilgisayarınızın İçinde Çalıştıktan Sonra](#) bölümündeki talimatları izleyin. Ek güvenlik en iyi uygulama bilgileri için dell.com/regulatory_compliance adresindeki Yasal Uygunluk ana sayfasına bakın.

Yordam

- 1 Pili üzerindeki tırnakları pil yuvası üzerindeki yuvalara kaydırın ve pili yerine oturtun.



NOT: Pil serbest bırakma mandallarının kilitletiğinden emin olun.

- 2 Bilgisayarı ters çevirin ve ekranı mümkün olduğunca açın.

Alt Kapağı Çıkarma



UYARI: Bilgisayarınızın içinde çalışmadan önce, bilgisayarınızla birlikte verilen güvenlik bilgilerini okuyun ve [Bilgisayarınızın İçinde Çalışmadan Önce](#) bölümündeki adımları takip edin. Bilgisayarınızın içinde çalıştıktan sonra, [Bilgisayarınızın İçinde Çalıştıktan Sonra](#) bölümündeki talimatları izleyin. Ek güvenlik en iyi uygulama bilgileri için dell.com/regulatory_compliance adresindeki Yasal Uygunluk ana sayfasına bakın.

Ön koşullar

[Pili](#) çıkarın.

Yordam

- 1 Alt kapağı bilgisayar tabanına sabitleyen vidayı çıkarın.
- 2 Alt kapak üzerindeki tırnakları bilgisayar tabanındaki yuvalarından serbest bırakmak için alt kapağı kaydırın..
- 3 Alt kapağı bilgisayar tabanından kaydırın.

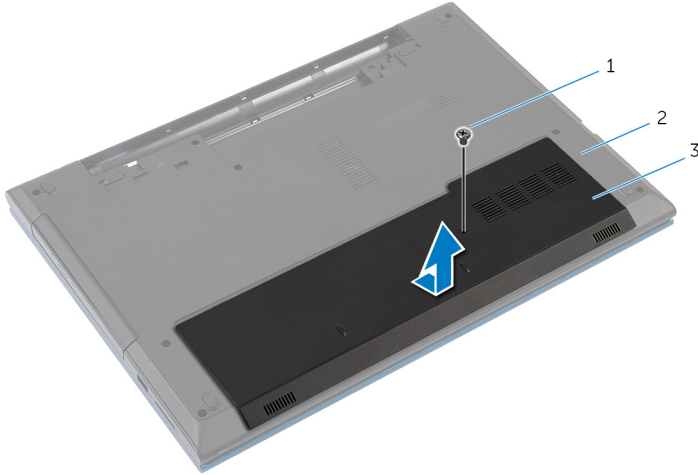

1 vida

2 bilgisayar tabanı

3 alt kapak

Alt Kapađı Yerine Takma



UYARI: Bilgisayarınızın içinde alıřmadan nce, bilgisayarınızla birlikte verilen gvenlik bilgilerini okuyun ve [Bilgisayarınızın İinde alıřmadan nce](#) blmndeki adımları takip edin. Bilgisayarınızın içinde alıřtıktan sonra, [Bilgisayarınızın İinde alıřtıktan Sonra](#) blmndeki talimatları izleyin. Ek gvenlik en iyi uygulama bilgileri iin dell.com/regulatory_compliance adresindeki Yasal Uygunluk ana sayfasına bakın.

Yordam

- 1 Alt kapaktaki tırnakları bilgisayar tabanındaki yuvalara kaydırın ve alt kapađı yerine oturtun.
- 2 Alt kapađı bilgisayar tabanına sabitleyen vidayı yerine takın.

Son-řartlar

[Pili](#) yerine takın.

Optik Sürücüyü Çıkarma



UYARI: Bilgisayarınızın içinde çalışmadan önce, bilgisayarınızla birlikte verilen güvenlik bilgilerini okuyun ve [Bilgisayarınızın İçinde Çalışmadan Önce](#) bölümündeki adımları takip edin. Bilgisayarınızın içinde çalıştıktan sonra, [Bilgisayarınızın İçinde Çalıştıktan Sonra](#) bölümündeki talimatları izleyin. Ek güvenlik en iyi uygulama bilgileri için dell.com/regulatory_compliance adresindeki Yasal Uygunluk ana sayfasına bakın.

Ön koşullar

[Pili](#) çıkarın.

Yordam

- 1 Optik sürücü aksamını bilgisayar tabanına sabitleyen vidayı çıkarın.
- 2 Parmak uçlarınızı kullanarak, optik sürücü aksamını optik sürücü yuvasından dışarı kaydırın.

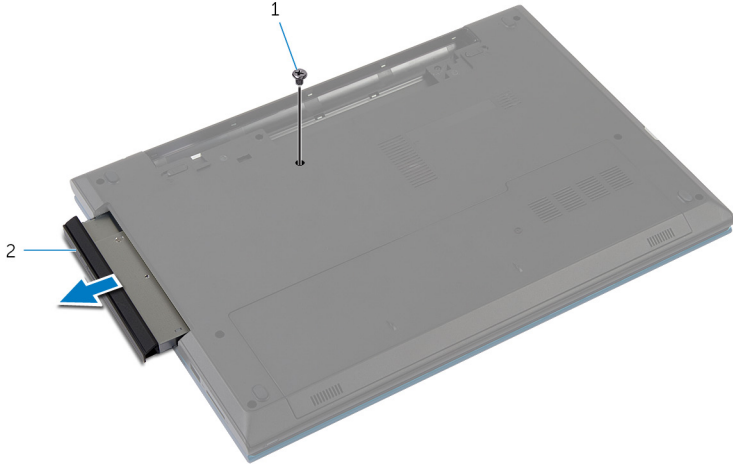

1 vida

2 optik sürücü aksamı

- 3 Optik sürücü braketini optik sürücü aksamına sabitleyen vidayı çıkarın.
- 4 Optik sürücü dirseğini optik sürücü aksamından çıkarın.

5 Optik sürücü çerçevesini dikkatle kaldırın ve optik sürücüden çıkarın.

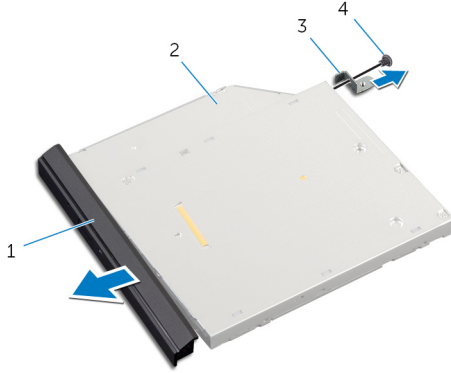

1 optik sürücü çerçevesi

2 optik sürücü

3 optik sürücü braket

4 vida

Optik Sürücüyü Yerine Takma



UYARI: Bilgisayarınızın içinde çalışmadan önce, bilgisayarınızla birlikte verilen güvenlik bilgilerini okuyun ve [Bilgisayarınızın İçinde Çalışmadan Önce](#) bölümündeki adımları takip edin. Bilgisayarınızın içinde çalıştıktan sonra, [Bilgisayarınızın İçinde Çalıştıktan Sonra](#) bölümündeki talimatları izleyin. Ek güvenlik en iyi uygulama bilgileri için dell.com/regulatory_compliance adresindeki Yasal Uygunluk ana sayfasına bakın.

Yordam

- 1 Optik sürücü çerçevesindeki tırnakları optik sürücüdeki yuvalarla hizalayın ve optik sürücü çerçevesini takın.
- 2 Optik sürücü braketindeki vida deliğini optik sürücü aksamı üzerindeki vida deliğiyle hizalayın.
- 3 Optik sürücü braketini optik sürücü aksamına sabitleyen vidayı yerine takın.
- 4 Optik sürücü aksamını optik sürücü yuvasına kaydırın ve optik sürücü braketindeki vida deliğini bilgisayar tabanındaki vida deliğiyle hizalayın.
- 5 Optik sürücü aksamını bilgisayar tabanına sabitleyen vidayı yerine takın.

Son-şartlar

[Pili](#) yerine takın.

Sabit Sürücüyü Çıkarma



UYARI: Bilgisayarınızın içinde çalışmadan önce, bilgisayarınızla birlikte verilen güvenlik bilgilerini okuyun ve [Bilgisayarınızın İçinde Çalışmadan Önce](#) bölümündeki adımları takip edin. Bilgisayarınızın içinde çalıştıktan sonra, [Bilgisayarınızın İçinde Çalıştıktan Sonra](#) bölümündeki talimatları izleyin. Ek güvenlik en iyi uygulama bilgileri için dell.com/regulatory_compliance adresindeki Yasal Uygunluk ana sayfasına bakın.



DİKKAT: Sabit sürücüler hassastır. Sabit sürücüyü tutarken özen gösterin.



DİKKAT: Veri kaybını önlemek için, sabit sürücüyü bilgisayar açıkken veya Uyku modundayken çıkarmayın.

Ön koşullar

- 1 [Pili](#) çıkarın.
- 2 [Alt kapağı](#) çıkarın.

Yordam

- 1 Sabit sürücü aksamını bilgisayar tabanına sabitleyen vidayı çıkarın.
- 2 Çekme tırnağını kullanarak, sistem kartı üzerindeki konnektöründen ayırmak için sabit sürücü aksamını kaydırın.

- 3 Sabit sürücü aksamını bilgisayar tabanından kaldırarak çıkarın.

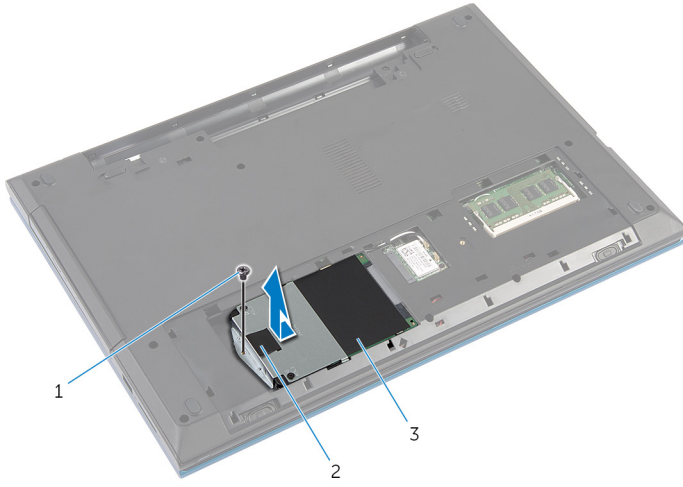

- 1 vida
2 çekme tırnağı
3 sabit sürücü aksamı

- 4 Sabit sürücü dirseğini sabit sürücüye bağlayan vidaları çıkarın.
5 Çekme tırnağını kullanarak, sabit sürücü braketini çıkarın ve sabit sürücüden Mylar bandı çıkarın.

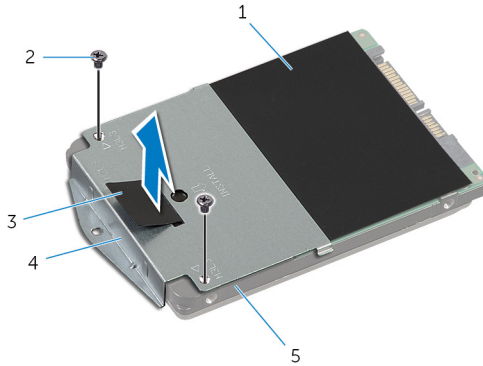

- 1 Mylar bant
2 vidalar (2)
3 çekme tırnağı
4 sabit sürücü braketi
5 sabit sürücü

Sabit Sürücüyü Yerine Takma



UYARI: Bilgisayarınızın içinde çalışmadan önce, bilgisayarınızla birlikte verilen güvenlik bilgilerini okuyun ve [Bilgisayarınızın İçinde Çalışmadan Önce](#) bölümündeki adımları takip edin. Bilgisayarınızın içinde çalıştıktan sonra, [Bilgisayarınızın İçinde Çalıştıktan Sonra](#) bölümündeki talimatları izleyin. Ek güvenlik en iyi uygulama bilgileri için dell.com/regulatory_compliance adresindeki Yasal Uygunluk ana sayfasına bakın.



DİKKAT: Sabit sürücüler hassastır. Sabit sürücüyü tutarken özen gösterin.

Yordam

- 1 Mylar bandı sabit sürücüye yapıştırın.
- 2 Sabit sürücü braketini üzerindeki vida deliklerini, sabit sürücüdeki deliklerle aynı hizaya getirin.
- 3 Sabit sürücü braketini sabit sürücüye sabitleyen vidaları yerine takın.
- 4 Sabit sürücü aksamını bilgisayar tabanına yerleştirin.
- 5 Sabit sürücü konnektörünü sistem kartı konnektörüne bağlamak için sabit sürücü aksamını kaydırın.
- 6 Sabit sürücü aksamını bilgisayar tabanına sabitleyen vidayı yerine takın.

Son-şartlar

- 1 [Alt kapağı](#) yerine takın.
- 2 [Pili](#) yerine takın.

Bellek Modülünü Çıkarma



UYARI: Bilgisayarınızın içinde çalışmadan önce, bilgisayarınızla birlikte verilen güvenlik bilgilerini okuyun ve [Bilgisayarınızın İçinde Çalışmadan Önce](#) bölümündeki adımları takip edin. Bilgisayarınızın içinde çalıştıktan sonra, [Bilgisayarınızın İçinde Çalıştıktan Sonra](#) bölümündeki talimatları izleyin. Ek güvenlik en iyi uygulama bilgileri için dell.com/regulatory_compliance adresindeki Yasal Uygunluk ana sayfasına bakın.

Ön koşullar

- 1 [Pili](#) çıkarın.
- 2 [Alt kapağı](#) çıkarın.

Yordam

- 1 Parmak uçlarınızı kullanarak, bellek modülü yuvasının her iki ucundaki sabitleme klipslerini bellek modülü çıkana kadar ayırın.
- 2 Bellek modülünü bellek modülü yuvasından kaydırarak çıkarın.

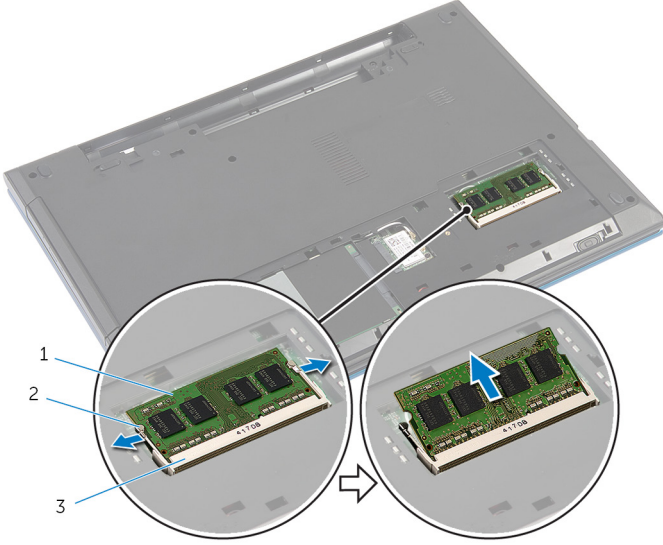

- 1 bellek modülü
- 3 bellek modülü yuvası

- 2 sabitleme klipsleri (2)

Bellek Modülünü Yerine Takma



UYARI: Bilgisayarınızın içinde çalışmadan önce, bilgisayarınızla birlikte verilen güvenlik bilgilerini okuyun ve [Bilgisayarınızın İçinde Çalışmadan Önce](#) bölümündeki adımları takip edin. Bilgisayarınızın içinde çalıştıktan sonra, [Bilgisayarınızın İçinde Çalıştıktan Sonra](#) bölümündeki talimatları izleyin. Ek güvenlik en iyi uygulama bilgileri için dell.com/regulatory_compliance adresindeki Yasal Uygunluk ana sayfasına bakın.

Yordam

- 1 Bellek modülünün üstündeki çentigi, bellek modülü yuvasındaki tırnakla hizalayın.
- 2 Bellek modülünü açılı bir şekilde yuvaya kaydırın ve yerine oturana kadar bellek modülünü aşağıya doğru bastırın.



NOT: Tık sesi duymazsanız, bellek modülünü çıkarıp yeniden takın.

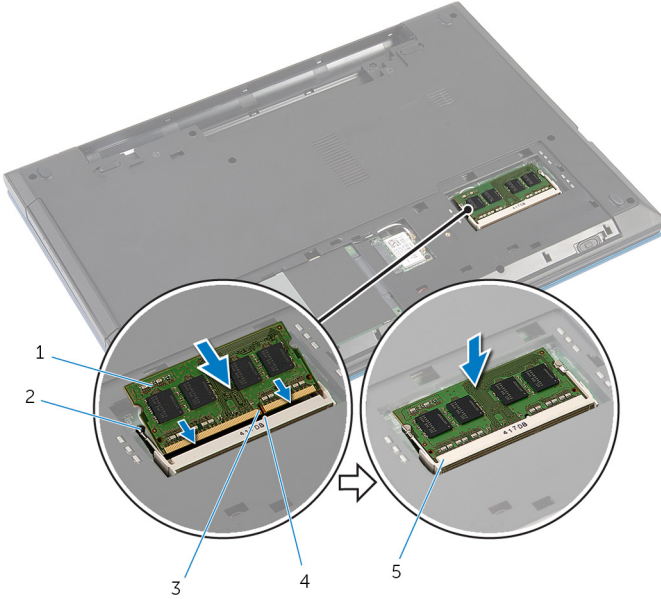

- | | | | |
|---|----------------------|---|-------------------------|
| 1 | bellek modülü | 2 | sabitleme klipsleri (2) |
| 3 | çentik | 4 | tırnak |
| 5 | bellek modülü yuvası | | |

Son-řartlar

- 1 [Alt kapađı](#) yerine takın.
- 2 [Pili](#) yerine takın.

Kablosuz Kartı Çıkarma



UYARI: Bilgisayarınızın içinde çalışmadan önce, bilgisayarınızla birlikte verilen güvenlik bilgilerini okuyun ve [Bilgisayarınızın İçinde Çalışmadan Önce](#) bölümündeki adımları takip edin. Bilgisayarınızın içinde çalıştıktan sonra, [Bilgisayarınızın İçinde Çalıştıktan Sonra](#) bölümündeki talimatları izleyin. Ek güvenlik en iyi uygulama bilgileri için dell.com/regulatory_compliance adresindeki Yasal Uygunluk ana sayfasına bakın.

Ön koşullar

- 1 [Pili](#) çıkarın.
- 2 [Alt kapağı](#) çıkarın.

Yordam

- 1 Anten kablolarını kablosuz karttan ayırın.
- 2 Kablosuz kartı bilgisayar tabanına sabitleyen vidayı sökün.

3 Kablosuz kartı kablosuz kart yuvasından kaydırarak çıkarın.

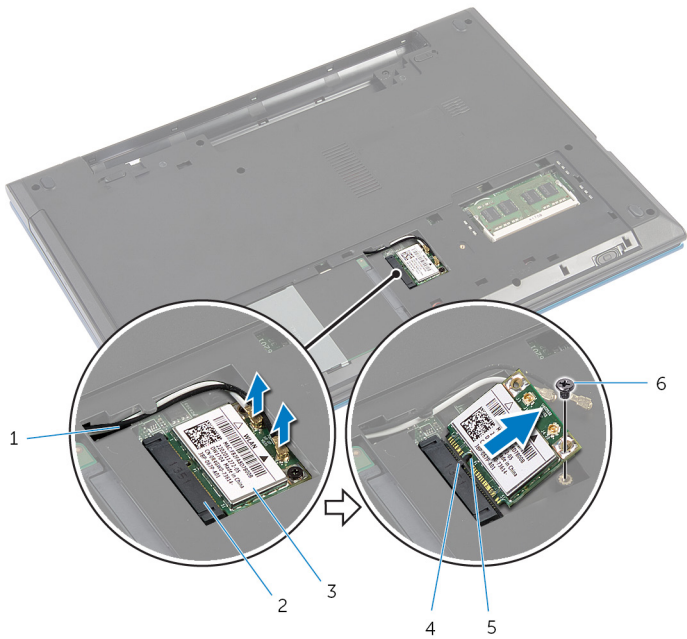

1 anten kabloları (2)

3 kablosuz kartı

5 çentik

2 kablosuz kartı yuvası

4 tırnak

6 vida

Kablosuz Kartı Takma



UYARI: Bilgisayarınızın içinde çalışmadan önce, bilgisayarınızla birlikte verilen güvenlik bilgilerini okuyun ve [Bilgisayarınızın İçinde Çalışmadan Önce](#) bölümündeki adımları takip edin. Bilgisayarınızın içinde çalıştıktan sonra, [Bilgisayarınızın İçinde Çalıştıktan Sonra](#) bölümündeki talimatları izleyin. Ek güvenlik en iyi uygulama bilgileri için dell.com/regulatory_compliance adresindeki Yasal Uygunluk ana sayfasına bakın.

Yordam

- 1 Kablosuz kartın üzerindeki çentik ile kablosuz kartı yuvası üzerindeki tırnağı hizalayın.
- 2 Kablosuz kartı belirli bir açıyla yuvaya yerleştirin.
- 3 Kablosuz kartın diğer ucunu aşağı doğru bastırın ve kablosuz kartı bilgisayar tabanına bağlayan vidayı yerine takın.
- 4 Anten kablolarını kablosuz karta bağlayın.

Aşağıdaki tablo, bilgisayarınızın desteklediği kablosuz kartı için anten kablosu renk şemasını içerir.

Kablosuz kart üzerindeki konnektörler	Anten kablosu rengi
Ana (beyaz üçgen)	Beyaz
Yardımcı (siyah üçgen)	Siyah

Son-şartlar

- 1 [Alt kapağı](#) yerine takın.
- 2 [Pili](#) yerine takın.

Klavyeyi Çıkarma



UYARI: Bilgisayarınızın içinde çalışmadan önce, bilgisayarınızla birlikte verilen güvenlik bilgilerini okuyun ve [Bilgisayarınızın İçinde Çalışmadan Önce](#) bölümündeki adımları takip edin. Bilgisayarınızın içinde çalıştıktan sonra, [Bilgisayarınızın İçinde Çalıştıktan Sonra](#) bölümündeki talimatları izleyin. Ek güvenlik en iyi uygulama bilgileri için dell.com/regulatory_compliance adresindeki Yasal Uygunluk ana sayfasına bakın.

Ön koşullar

[Pili](#) çıkarın.

Yordam

- 1 Bilgisayarı ters çevirin ve ekranı mümkün olduğunca açın.
- 2 Plastik bir çubuk kullanarak klavyeyi avuç içi dayanağı aksamına sabitleyen mandalları serbest bırakın.

- 3 Klavyeyi dikkatle ters çevirin ve avuç içi dayanağının üzerine yerleştirin.

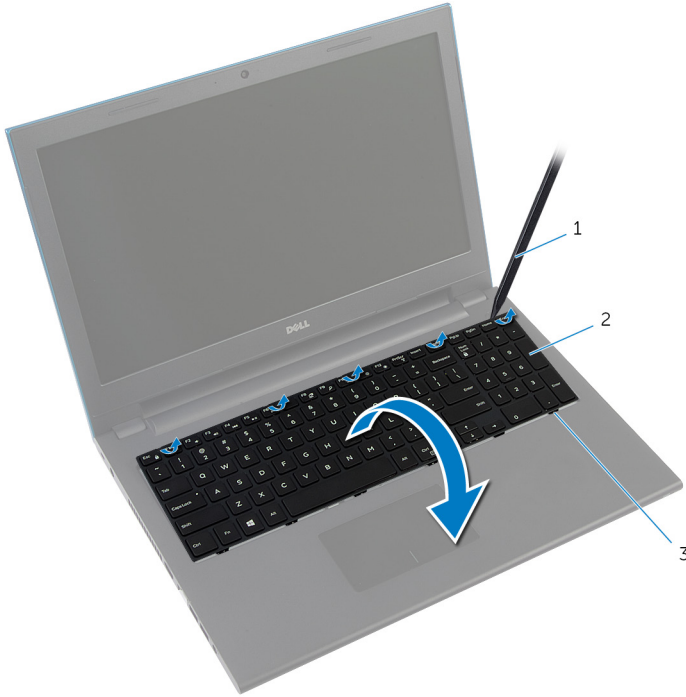

1 plastik çubuk

2 klavye

3 tırnak (6)

- 4 Konnektör mandallarını kaldırın ve klavye ile klavye arka ışık kablosunu (isteğe bağlı) sistem kartından çıkarın.



NOT: Klavye arka ışığı kablosu sadece arka ışıklı klavyelerde bulunur.

5 Klavyeyi kablolarıyla birlikte avuç içi dayanağından kaldırarak çıkarın.



NOT: Yeni bir klavye takıyorsanız, klavye ile klavye arka ışık kablosunun (isteğe bağlı) katlanmasını not ettiğinizden emin olun.

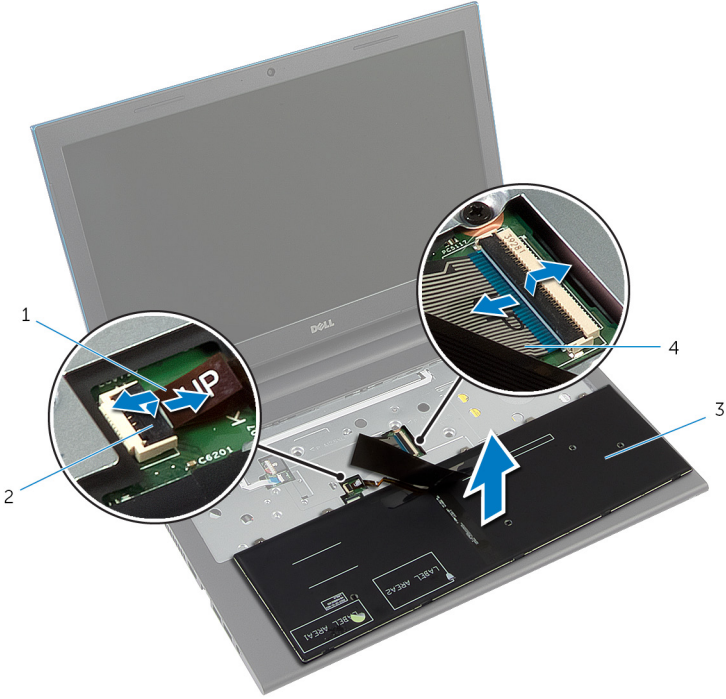

1 klavye arka ışığı kablosu (isteğe bağlı)

2 konektör mandalı

3 klavye

4 klavye kablosu

Klavyeyi Yerine Takma



UYARI: Bilgisayarınızın içinde çalışmadan önce, bilgisayarınızla birlikte verilen güvenlik bilgilerini okuyun ve [Bilgisayarınızın İçinde Çalışmadan Önce](#) bölümündeki adımları takip edin. Bilgisayarınızın içinde çalıştıktan sonra, [Bilgisayarınızın İçinde Çalıştıktan Sonra](#) bölümündeki talimatları izleyin. Ek güvenlik en iyi uygulama bilgileri için dell.com/regulatory_compliance adresindeki Yasal Uygunluk ana sayfasına bakın.

Yordam

- 1 Klavye kablosu ile klavye arka ışığı kablosunu (isteğe bağlı) sistem kartındaki konektörlerine kaydırarak, kabloları sabitlemek için konektör mandallarına bastırın.
 **NOT:** Yeni bir klavye takıyorsanız, kabloları eski klavyede katlandığı şekilde katlayın. Daha fazla bilgi için "[Klavye Kablolarının Katlanması](#)" bölümüne bakın.
- 2 Klavyeyi dikkatle ters çevirin, klavyenin üzerindeki tırnakları avuç içi dayanağı üzerindeki yuvalara kaydırın ve klavyeyi yerine oturtun.
- 3 Ekranı kapatın ve bilgisayarı ters çevirin.

Klavye Kablolarının Katlanması



DİKKAT: Kabloları katlamak için fazla baskı uygulamayın.

Bir değişim klavyesi aldığınızda, klavye üzerindeki kablolar katlanmamıştır. Yeni klavyenizde de kabloların eski klavyenizdeki şekliyle katlanması için bu talimatları takip edin.



NOT: Klavye arka ışığı kablosu sadece arka ışıklı klavyelerde bulunur.

- 1 Klavyeyi düz ve temiz bir zemin üzerine yerleştirin.

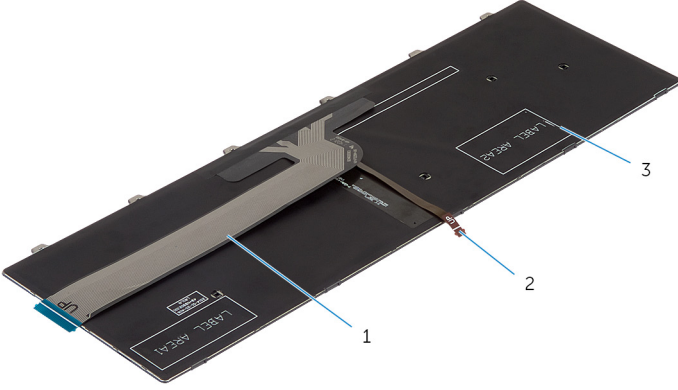

1 klavye kablosu

2 klavye arka ışığı kablosu

3 klavye



DİKKAT: Kabloları katlamak için fazla baskı uygulamayın.

- 2 Klavye kablosunu kaldırın ve klavye arka ışığı kablosunu katlama çizgisinden dikkatlice katlayın.

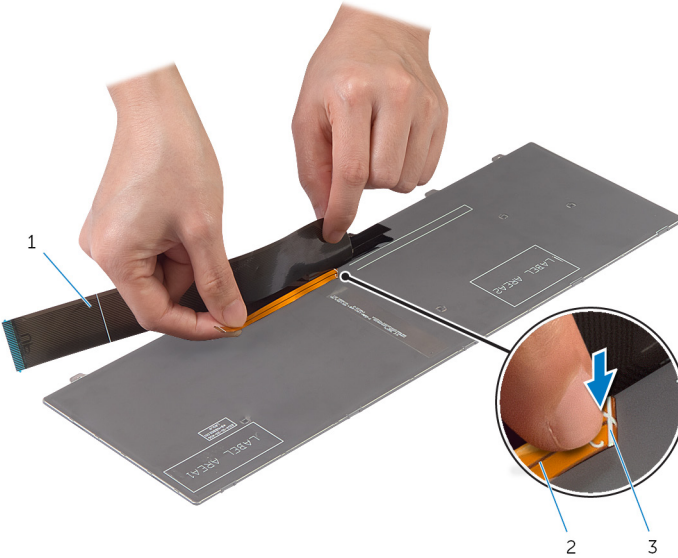

1 klavye kablosu

2 klavye arka ışığı kablosu

3 katlama çizgisi

3 Hizalama çizgisini kullanarak, klavye kablosunu dikkatlice katlayın.

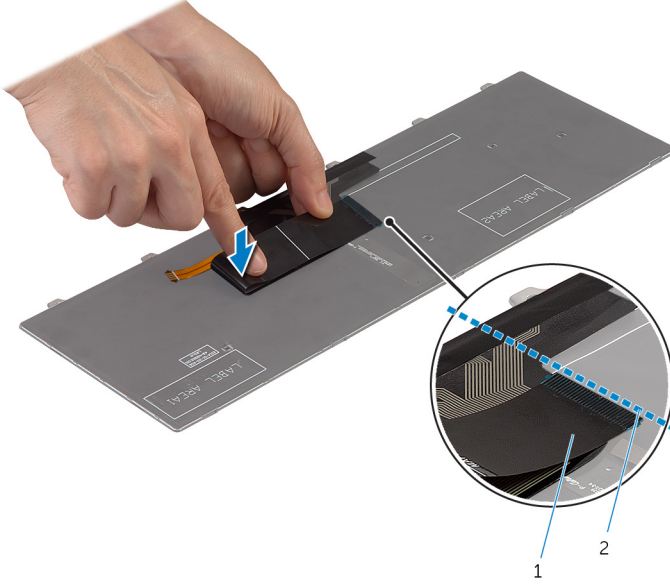

1 klavye kablosu

2 hizalama çizgisi

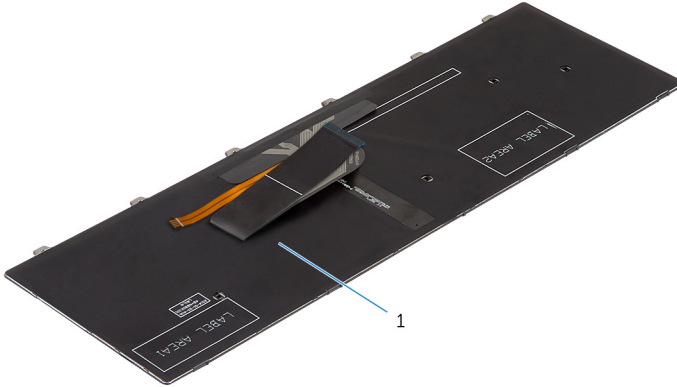

1 klavye

Son-şartlar

[Pili](#) yerine takın.

Avuç İçi Dayanađını Çıkarma



UYARI: Bilgisayarınızın içinde çalışmadan önce, bilgisayarınızla birlikte verilen güvenlik bilgilerini okuyun ve [Bilgisayarınızın İçinde Çalışmadan Önce](#) bölümündeki adımları takip edin. Bilgisayarınızın içinde çalıştıktan sonra, [Bilgisayarınızın İçinde Çalıştıktan Sonra](#) bölümündeki talimatları izleyin. Ek güvenlik en iyi uygulama bilgileri için dell.com/regulatory_compliance adresindeki Yasal Uygunluk ana sayfasına bakın.

Ön koşullar

- 1 [Pili](#) çıkarın.
- 2 [Alt kapađı](#) çıkarın.
- 3 "[Sabit Sürücüyü](#) Çıkarma" bölümündeki yordamı 1. adımdan 3. adıma kadar takip edin.
- 4 [Klavveyi](#) çıkarın.

Yordam

- 1 Avuç içi dayanağını bilgisayar tabanına sabitleyen vidaları çıkarın.
- 2 Konnektör mandallarını kaldırın ve çekme tırnaklarını kullanarak, dokunmatik yüzey kablosunu ve güç düğmesi kartı kablosunu sistem kartından çıkarın.



1 güç düğmesi kartı kablosu

2 konnektör mandalı

3 dokunmatik yüzey kablosu

4 vidalar (3)

- 3 Ekranı kapatın ve bilgisayarı ters çevirin.

- 4 Avuç içi dayanağını bilgisayar tabanına sabitleyen vidaları çıkarın.

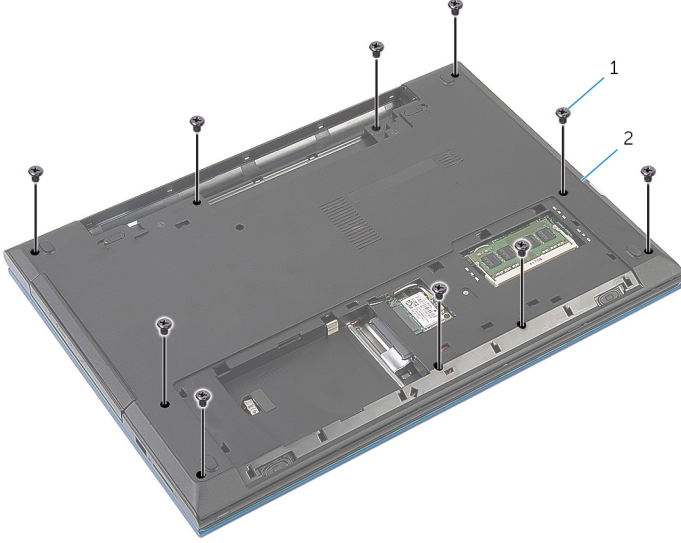

1 vidalar (10)

2 bilgisayar tabanı

- 5 Plastik bir çubuk kullanarak, avuç içi dayanağı üzerindeki serbest bırakma tırnaklarını yavaşça kaldırarak bilgisayar tabanındaki yuvalardan serbest bırakın.



1 bilgisayar tabanı

2 avuç içi dayanağı

- 6 Bilgisayarı ters çevirin ve ekranı mümkün olduğunca açın.

- 7 Avuç içi dayanağını belli bir açıyla kaldırın ve sistem kartındaki yuvalardan çıkarın.



1 avuç içi dayanağı

- 8 "[Güç Düğmesi Modülünü Çıkarma](#)" bölümündeki yordamı 1. adımdan 7. adıma kadar takip edin.
- 9 "[Dokunmatik Yüzeyi Çıkarma](#)" bölümündeki yordamı 1. adımdan 5. adıma kadar takip edin.

Avuç İçi Dayanağını Yerine Takma



UYARI: Bilgisayarınızın içinde çalışmadan önce, bilgisayarınızla birlikte verilen güvenlik bilgilerini okuyun ve [Bilgisayarınızın İçinde Çalışmadan Önce](#) bölümündeki adımları takip edin. Bilgisayarınızın içinde çalıştıktan sonra, [Bilgisayarınızın İçinde Çalıştıktan Sonra](#) bölümündeki talimatları izleyin. Ek güvenlik en iyi uygulama bilgileri için dell.com/regulatory_compliance adresindeki Yasal Uygunluk ana sayfasına bakın.

Yordam

- 1 "[Dokunmatik Yüzeyi](#) Yerine Takma" bölümündeki yordamı 1. adımdan 4. adıma kadar takip edin.
- 2 "[Güç Düğmesi Modülünü](#) Yerine Takma" bölümündeki yordamı 1. adımdan 7. adıma kadar takip edin.
- 3 Avuç içi dayanağındaki yuvaları sistem kartındaki bağlantı noktalarına kaydırın ve avuç içi dayanağını bilgisayar tabanına yerleştirin.
- 4 Avuç içi dayanağını yerine oturtmak için üzerine bastırın.
- 5 Avuç içi dayanağını bilgisayar tabanına sabitleyen vidaları yerine takın.
- 6 Dokunmatik yüzey kablosu ile güç düğmesi kartı kablosunu sistem kartındaki konektörlerine kaydırarak, kabloları sabitlemek için konektör mandallarına bastırın.
- 7 Ekranı kapatın ve bilgisayarı ters çevirin.
- 8 Avuç içi dayanağını bilgisayar tabanına sabitleyen vidaları yerine takın.
- 9 Bilgisayarı ters çevirin ve ekranı mümkün olduğunca açın.

Son-şartlar

- 1 [Klavyeyi](#) yerine takın.
- 2 "[Sabit Sürücüyü](#) Yerine Takma" bölümündeki yordamı 4. adımdan 6. adıma kadar takip edin.
- 3 [Alt kapağı](#) yerine takın.
- 4 [Pili](#) yerine takın.

Güç Düğmesi Modülünü Çıkarma



UYARI: Bilgisayarınızın içinde çalışmadan önce, bilgisayarınızla birlikte verilen güvenlik bilgilerini okuyun ve [Bilgisayarınızın İçinde Çalışmadan Önce](#) bölümündeki adımları takip edin. Bilgisayarınızın içinde çalıştıktan sonra, [Bilgisayarınızın İçinde Çalıştıktan Sonra](#) bölümündeki talimatları izleyin. Ek güvenlik en iyi uygulama bilgileri için dell.com/regulatory_compliance adresindeki Yasal Uygunluk ana sayfasına bakın.

Ön koşullar

- 1 [Pili](#) çıkarın.
- 2 [Alt kapağı](#) çıkarın.
- 3 "[Sabit Sürücüyü](#) Çıkarma" bölümündeki yordamı 1. adımdan 3. adıma kadar takip edin.
- 4 [Klavveyi](#) çıkarın.
- 5 "[Avuç İçi Dayanağını](#) Çıkarma" bölümündeki yordamı 1. adımdan 7. adıma kadar takip edin.

Yordam

- 1 Güç düğmesi kartı kablosunu avuç içi dayanağından ayırın.
- 2 Avuç içi dayanağını ters çevirin ve düz bir yüzeye yerleştirin.
- 3 Güç düğmesi kartı kablosunu avuç içi dayanağındaki yuvadan çıkarın.
- 4 Güç düğmesi kartını avuç içi dayanağına sabitleyen bandı çıkarın.
- 5 Güç düğmesi kartını avuç içi dayanağına sabitleyen vidayı sökün.
- 6 Güç düğmesi kartı kablosu yerleşimini not edin ve avuç içi dayanağından çıkarın.

7 Güç düğmesi kartını belli bir açıyla kaldırın ve avuç içi dayanağı altındaki tırnaktan çıkarın.

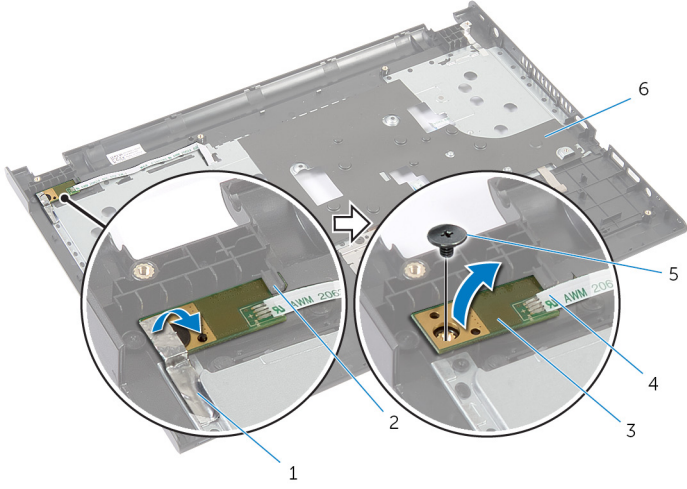

1 bant

3 güç düğmesi kartı

5 vida

2 tırnak

4 güç düğmesi kartı kablosu

6 avuç içi dayanağı

Güç Düğmesi Modülünü Yerine Takma



UYARI: Bilgisayarınızın içinde çalışmadan önce, bilgisayarınızla birlikte verilen güvenlik bilgilerini okuyun ve [Bilgisayarınızın İçinde Çalışmadan Önce](#) bölümündeki adımları takip edin. Bilgisayarınızın içinde çalıştıktan sonra, [Bilgisayarınızın İçinde Çalıştıktan Sonra](#) bölümündeki talimatları izleyin. Ek güvenlik en iyi uygulama bilgileri için dell.com/regulatory_compliance adresindeki Yasal Uygunluk ana sayfasına bakın.

Yordam

- 1 Avuç içi dayanağındaki tırnağın altından güç düğmesi kartını kaydırın ve güç düğmesi kartının üzerindeki vida deliğini avuç içi dayanağının üzerindeki vida deliğiyle hizalayın.
- 2 Güç düğmesi kartını avuç içi dayanağına sabitleyen vidayı yerine takın.
- 3 Güç düğmesi kartını avuç içi dayanağına sabitleyen bandı yapıştırın.
- 4 Güç düğmesi kartı kablosunu avuç içi dayanağına yapıştırın.
- 5 Güç düğmesi kartı kablosunu avuç içi dayanağındaki yuvadan geçirin.
- 6 Avuç içi dayanağını ters çevirin.
- 7 Güç düğmesi kartı kablosunu avuç içi dayanağına yapıştırın.

Son-şartlar

- 1 "[Avuç İçi Dayanağını](#) Yerine Takma" bölümündeki yordamı 3. adımdan 9. adıma kadar takip edin.
- 2 [Klavveyi](#) yerine takın.
- 3 "[Sabit Sürücüyü](#) Yerine Takma" bölümündeki yordamı 4. adımdan 6. adıma kadar takip edin.
- 4 [Alt kapağı](#) yerine takın.
- 5 [Pili](#) yerine takın.

Dokunmatik Yüzeyi Çıkarma



UYARI: Bilgisayarınızın içinde çalışmadan önce, bilgisayarınızla birlikte verilen güvenlik bilgilerini okuyun ve [Bilgisayarınızın İçinde Çalışmadan Önce](#) bölümündeki adımları takip edin. Bilgisayarınızın içinde çalıştıktan sonra, [Bilgisayarınızın İçinde Çalıştıktan Sonra](#) bölümündeki talimatları izleyin. Ek güvenlik en iyi uygulama bilgileri için dell.com/regulatory_compliance adresindeki Yasal Uygunluk ana sayfasına bakın.

Ön koşullar

- 1 [Pili](#) çıkarın.
- 2 [Alt kapağı](#) çıkarın.
- 3 "[Sabit Sürücüyü](#) Çıkarma" bölümündeki yordamı 1. adımdan 3. adıma kadar takip edin.
- 4 [Klavyeyi](#) çıkarın.
- 5 "[Avuç İçi Dayanağını](#) Çıkarma" bölümündeki yordamı 1. adımdan 7. adıma kadar takip edin.

Yordam

- 1 Avuç içi dayanağını ters çevirin ve temiz ve düz bir yüzeye yerleştirin.
- 2 Konnektör mandalını kaldırın ve dokunmatik yüzey kablosunu dokunmatik yüzeyden çıkarın.

3 Dokunmatik yüzeyi avuç içi dayanağına sabitleyen vidaları çıkarın.

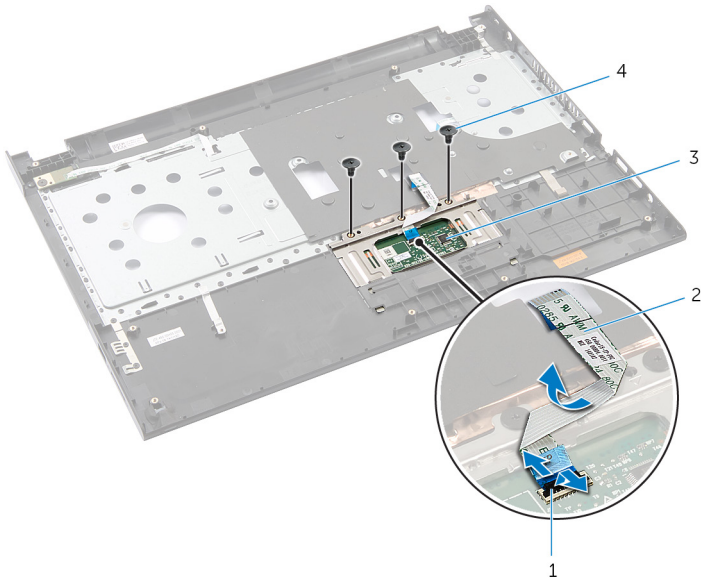

1 konnektör mandalı

2 dokunmatik yüzey kablosu

3 dokunmatik yüzey

4 vidalar (3)

4 Parmak uçlarınızı kullanarak, dokunmatik yüzeyi avuç içi dayanağının altından çıkarın.

5 Dokunmatik yüzeyi avuç içi dayanağından kaydırarak çıkarın.

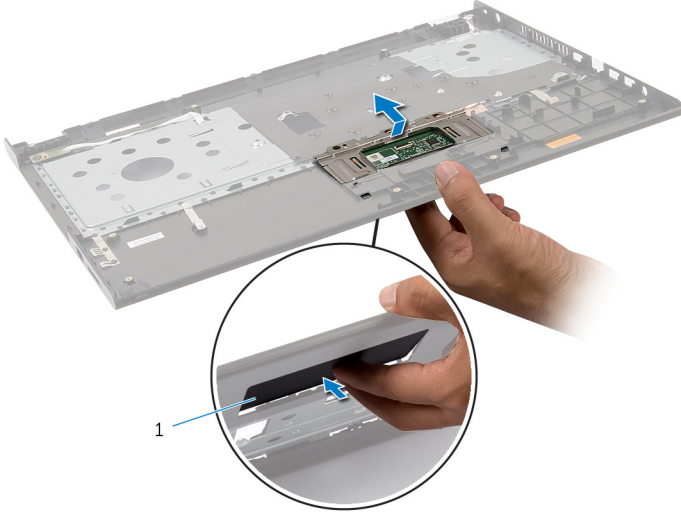

1 dokunmatik yüzey

Dokunmatik Yüzeyi Yerine Takma



UYARI: Bilgisayarınızın içinde çalışmadan önce, bilgisayarınızla birlikte verilen güvenlik bilgilerini okuyun ve [Bilgisayarınızın İçinde Çalışmadan Önce](#) bölümündeki adımları takip edin. Bilgisayarınızın içinde çalıştıktan sonra, [Bilgisayarınızın İçinde Çalıştıktan Sonra](#) bölümündeki talimatları izleyin. Ek güvenlik en iyi uygulama bilgileri için dell.com/regulatory_compliance adresindeki Yasal Uygunluk ana sayfasına bakın.

Yordam

- 1 Dokunmatik yüzey üzerindeki tırnakları avuç içi dayanağındaki yuvalara kaydırın.
- 2 Klavyeyi avuç içi dayanağına sabitleyen vidaları yerine takın.
- 3 Dokunmatik yüzey kablosunu dokunmatik yüzey konnektörüne kaydırın ve kabloyu sabitlemek için konnektör mandalına bastırın.
- 4 Avuç içi dayanağını ters çevirin.

Son-şartlar

- 1 "[Avuç İçi Dayanağını](#) Yerine Takma" bölümündeki yordamı 3. adımdan 9. adıma kadar takip edin.
- 2 [Klavyeyi](#) yerine takın.
- 3 "[Sabit Sürücüyü](#) Yerine Takma" bölümündeki yordamı 4. adımdan 6. adıma kadar takip edin.
- 4 [Alt kapağı](#) yerine takın.
- 5 [Pili](#) yerine takın.

Pil Konnektörü Kartını Çıkarma



UYARI: Bilgisayarınızın içinde çalışmadan önce, bilgisayarınızla birlikte verilen güvenlik bilgilerini okuyun ve [Bilgisayarınızın İçinde Çalışmadan Önce](#) bölümündeki adımları takip edin. Bilgisayarınızın içinde çalıştıktan sonra, [Bilgisayarınızın İçinde Çalıştıktan Sonra](#) bölümündeki talimatları izleyin. Ek güvenlik en iyi uygulama bilgileri için dell.com/regulatory_compliance adresindeki Yasal Uygunluk ana sayfasına bakın.

Ön koşullar

- 1 [Pili](#) çıkarın.
- 2 [Alt kapağı](#) çıkarın.
- 3 "[Sabit Sürücüyü](#) Çıkarma" bölümündeki yordamı 1. adımdan 3. adıma kadar takip edin.
- 4 [Klavyeyi](#) çıkarın.
- 5 "[Avuç İçi Dayanağını](#) Çıkarma" bölümündeki yordamı 1. adımdan 7. adıma kadar takip edin.

Yordam

- 1 PİL konnektörü kartını bilgisayar tabanına sabitleyen vidaları çıkarın.
- 2 PİL konnektörü kartını yavaşça kaldırarak sistem kartından çıkarın.

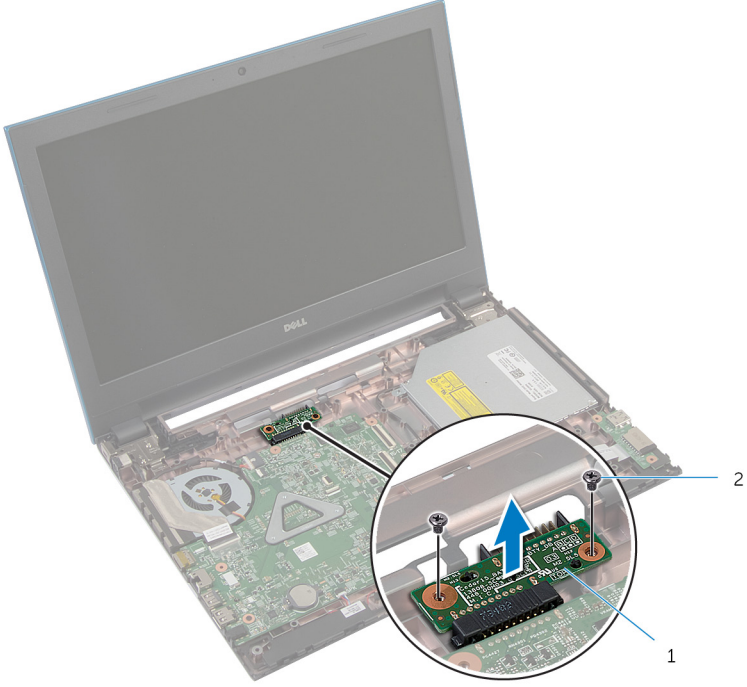

1 pil konnektörü kartı

2 vidalar (2)

Pil Konnektörü Kartını Yerine Takma



UYARI: Bilgisayarınızın içinde çalışmadan önce, bilgisayarınızla birlikte verilen güvenlik bilgilerini okuyun ve [Bilgisayarınızın İçinde Çalışmadan Önce](#) bölümündeki adımları takip edin. Bilgisayarınızın içinde çalıştıktan sonra, [Bilgisayarınızın İçinde Çalıştıktan Sonra](#) bölümündeki talimatları izleyin. Ek güvenlik en iyi uygulama bilgileri için dell.com/regulatory_compliance adresindeki Yasal Uygunluk ana sayfasına bakın.

Yordam

- 1 Pil konnektörü kartı kablosunu sistem kartı konnektörüne takın.
- 2 Pil konnektörü kartını bilgisayar tabanına sabitleyen vidaları yerlerine takın.

Son-şartlar

- 1 "[Avuç İçi Dayanağını](#) Yerine Takma" bölümündeki yordamı 3. adımdan 9. adıma kadar takip edin.
- 2 [Klavveyi](#) yerine takın.
- 3 "[Sabit Sürücüyü](#) Yerine Takma" bölümündeki yordamı 4. adımdan 6. adıma kadar takip edin.
- 4 [Alt kapağı](#) yerine takın.
- 5 [Pili](#) yerine takın.

G/Ç Kartını Çıkarma



UYARI: Bilgisayarınızın içinde çalışmadan önce, bilgisayarınızla birlikte verilen güvenlik bilgilerini okuyun ve [Bilgisayarınızın İçinde Çalışmadan Önce](#) bölümündeki adımları takip edin. Bilgisayarınızın içinde çalıştıktan sonra, [Bilgisayarınızın İçinde Çalıştıktan Sonra](#) bölümündeki talimatları izleyin. Ek güvenlik en iyi uygulama bilgileri için dell.com/regulatory_compliance adresindeki Yasal Uygunluk ana sayfasına bakın.

Ön koşullar

- 1 [Pili](#) çıkarın.
- 2 [Alt kapağı](#) çıkarın.
- 3 "[Sabit Sürücüyü](#) Çıkarma" bölümündeki yordamı 1. adımdan 3. adıma kadar takip edin.
- 4 [Klavyeyi](#) çıkarın.
- 5 "[Avuç İçi Dayanağını](#) Çıkarma" bölümündeki yordamı 1. adımdan 7. adıma kadar takip edin.

Yordam

- 1 G/Ç kartını bilgisayar tabanına sabitleyen tırnağı serbest bırakın ve G/Ç kartını ters çevirin.
- 2 Konnektör mandalını kaldırın ve çekme tırnağını kullanarak G/Ç kartı kablosunu G/Ç kartından çıkarın.

3 G/Ç kartını kaldırarak bilgisayar tabanından çıkarın.

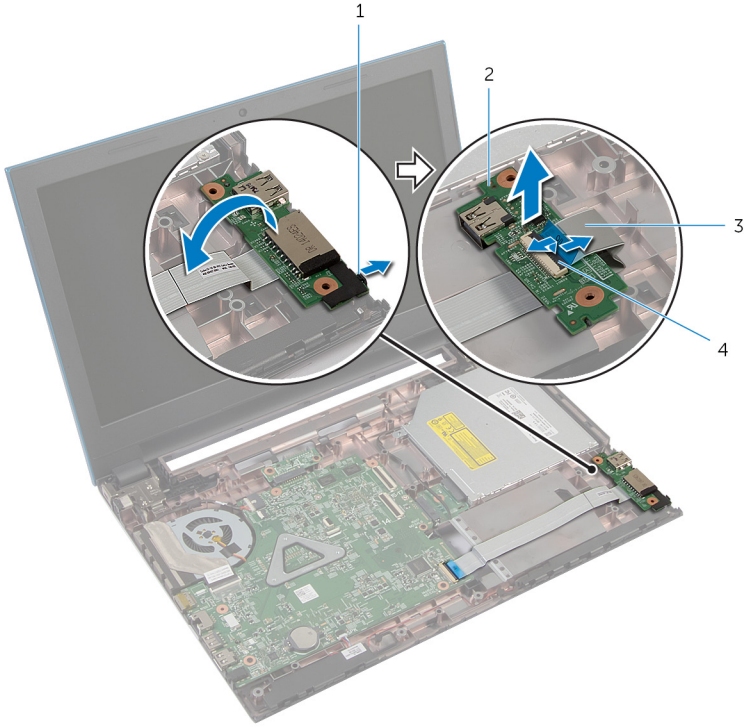

1 tırnak

3 G/Ç kartı kablosu

2 G/Ç kartı

4 konnektör mandalı

G/Ç Kartını Yerine Takma



UYARI: Bilgisayarınızın içinde çalışmadan önce, bilgisayarınızla birlikte verilen güvenlik bilgilerini okuyun ve [Bilgisayarınızın İçinde Çalışmadan Önce](#) bölümündeki adımları takip edin. Bilgisayarınızın içinde çalıştıktan sonra, [Bilgisayarınızın İçinde Çalıştıktan Sonra](#) bölümündeki talimatları izleyin. Ek güvenlik en iyi uygulama bilgileri için dell.com/regulatory_compliance adresindeki Yasal Uygunluk ana sayfasına bakın.

Yordam

- 1 I/O kartı kablosunu I/O kartı konektörüne kaydırın ve kabloyu sabitlemek için konektör mandalına bastırın.
- 2 G/Ç kartını ters çevirin ve G/Ç kartını yerine oturtun.

Son-şartlar

- 1 "[Avuç İçi Dayanağını](#) Yerine Takma" bölümündeki yordamı 3. adımdan 9. adıma kadar takip edin.
- 2 [Klavveyi](#) yerine takın.
- 3 "[Sabit Sürücüyü](#) Yerine Takma" bölümündeki yordamı 4. adımdan 6. adıma kadar takip edin.
- 4 [Alt kapağı](#) yerine takın.
- 5 [Pili](#) yerine takın.

Optik Sürücü Konnektörü Kartını Çıkarma



UYARI: Bilgisayarınızın içinde çalışmadan önce, bilgisayarınızla birlikte verilen güvenlik bilgilerini okuyun ve [Bilgisayarınızın İçinde Çalışmadan Önce](#) bölümündeki adımları takip edin. Bilgisayarınızın içinde çalıştıktan sonra, [Bilgisayarınızın İçinde Çalıştıktan Sonra](#) bölümündeki talimatları izleyin. Ek güvenlik en iyi uygulama bilgileri için dell.com/regulatory_compliance adresindeki Yasal Uygunluk ana sayfasına bakın.

Ön koşullar

- 1 [Pili](#) çıkarın.
- 2 [Alt kapağı](#) çıkarın.
- 3 "[Sabit Sürücüyü](#) Çıkarma" bölümündeki yordamı 1. adımdan 3. adıma kadar takip edin.
- 4 "[Optik Sürücüyü](#) Çıkarma" bölümündeki yordamı 1. adımdan 2. adıma kadar takip edin.
- 5 [Klavyeyi](#) çıkarın.
- 6 "[Avuç İçi Dayanağını](#) Çıkarma" bölümündeki yordamı 1. adımdan 7. adıma kadar takip edin.

Yordam

- 1 Ekranı kapatın ve bilgisayarı ters çevirin.
- 2 Anten kablolarını kablosuz kartından çıkarın ve kabloları bilgisayar tabanındaki yönlendirme kılavuzlarından çıkarın.

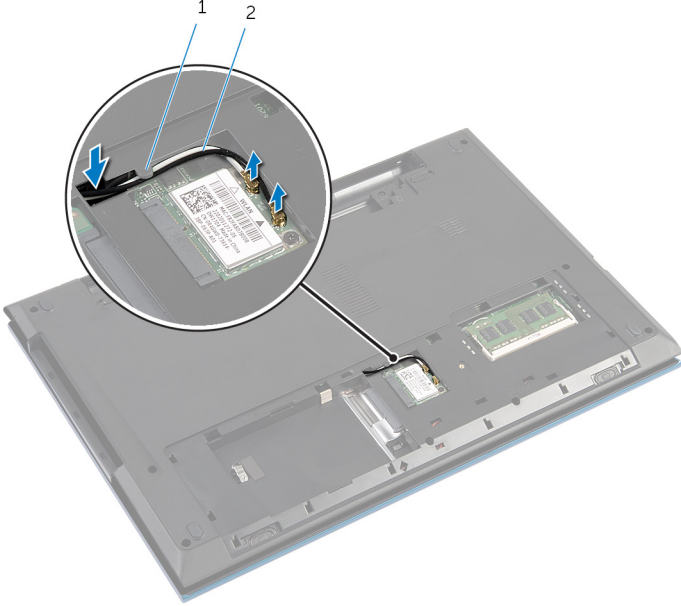

1 yönlendirme kılavuzu

2 anten kabloları (2)

- 3 Bilgisayarı ters çevirin ve ekranı mümkün olduğunca açın.
- 4 Anten kablolarını bilgisayar tabanındaki yuvadan çıkarın ve kabloları optik sürücü konnektörü kartından çıkarın.
- 5 Optik sürücü konnektörü kartını bilgisayar tabanına sabitleyen vidayı çıkarın.
- 6 Optik sürücü konnektörü kartını kaydırarak sistem kartından çıkarın.

7 Optik sürücü konnektörü kartını kaldırarak bilgisayar tabanından çıkarın.

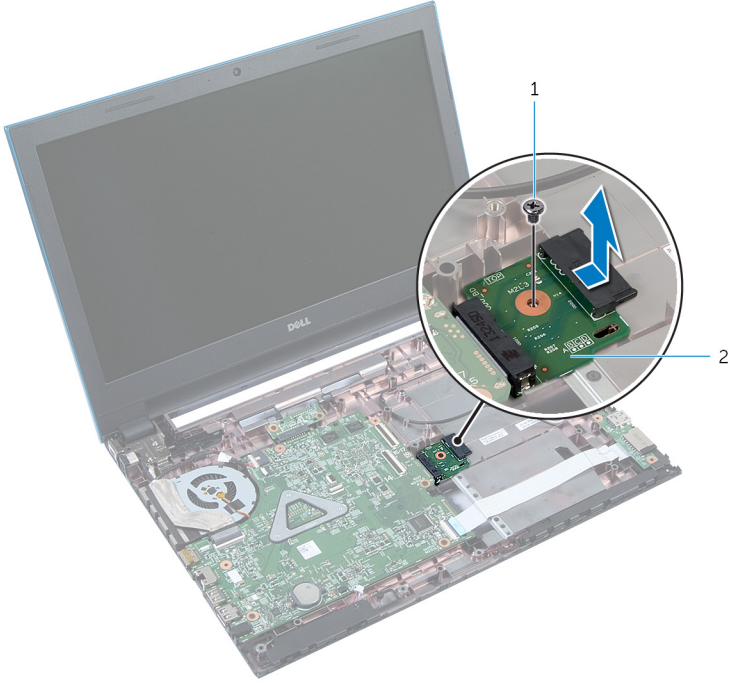

1 vida

2 optik sürücü konnektörü kartı

Optik Sürücü Konnektörü Kartını Yerine Takma



UYARI: Bilgisayarınızın içinde çalışmadan önce, bilgisayarınızla birlikte verilen güvenlik bilgilerini okuyun ve [Bilgisayarınızın İçinde Çalışmadan Önce](#) bölümündeki adımları takip edin. Bilgisayarınızın içinde çalıştıktan sonra, [Bilgisayarınızın İçinde Çalıştıktan Sonra](#) bölümündeki talimatları izleyin. Ek güvenlik en iyi uygulama bilgileri için dell.com/regulatory_compliance adresindeki Yasal Uygunluk ana sayfasına bakın.

Yordam

- 1 Optik sürücü konnektörü kartını kaydırarak sistem kartı konnektöründen çıkarın.
- 2 Optik sürücü konnektörü kartını bilgisayar tabanına sabitleyen vidayı yerine takın.
- 3 Anten kablolarını optik sürücü konnektörü kartı üzerinden yönlendirin ve kabloları bilgisayar tabanındaki yuvaya kaydırın.
- 4 Ekranı kapatın ve bilgisayarı ters çevirin.
- 5 Anten kablolarını bilgisayar tabanındaki yönlendirme kılavuzundan geçirin.
- 6 Anten kablolarını kablosuz karta bağlayın. "[Kablosuz Kartı](#) Yerine Takma" bölümüne bakın.

Son-şartlar

- 1 "[Avuç İçi Dayanağını](#) Yerine Takma" bölümündeki yordamı 3. adımdan 9. adıma kadar takip edin.
- 2 [Klavveyi](#) yerine takın.
- 3 "[Optik Sürücüyü](#) Yerine Takma" bölümündeki yordamı 4. adımdan 5. adıma kadar takip edin.
- 4 "[Sabit Sürücüyü](#) Yerine Takma" bölümündeki yordamı 4. adımdan 6. adıma kadar takip edin.
- 5 [Alt kapağı](#) yerine takın.
- 6 [Pili](#) yerine takın.

Düğme Pili Çıkarma



UYARI: Bilgisayarınızın içinde çalışmadan önce, bilgisayarınızla birlikte verilen güvenlik bilgilerini okuyun ve [Bilgisayarınızın İçinde Çalışmadan Önce](#) bölümündeki adımları takip edin. Bilgisayarınızın içinde çalıştıktan sonra, [Bilgisayarınızın İçinde Çalıştıktan Sonra](#) bölümündeki talimatları izleyin. Ek güvenlik en iyi uygulama bilgileri için dell.com/regulatory_compliance adresindeki Yasal Uygunluk ana sayfasına bakın.



DİKKAT: Düğme pilini kaldırmak, BIOS ayarlarını varsayılan olarak sıfırlar. Pil düğmesini kaldırmadan önce, BIOS ayarlarını kaydetmeniz önerilir.

Ön koşullar

- 1 [Pili](#) çıkarın.
- 2 [Alt kapağı](#) çıkarın.
- 3 "[Sabit Sürücüyü Çıkarma](#)" bölümündeki yordamı 1. adımdan 3. adıma kadar takip edin.
- 4 [Klavyeyi](#) çıkarın.
- 5 "[Avuç İçi Dayanağını Çıkarma](#)" bölümündeki yordamı 1. adımdan 7. adıma kadar takip edin.

Yordam

Plastik bir çubuk kullanarak, düğme pili yavaşça sistem kartının üzerindeki pil soketinden çıkarın.

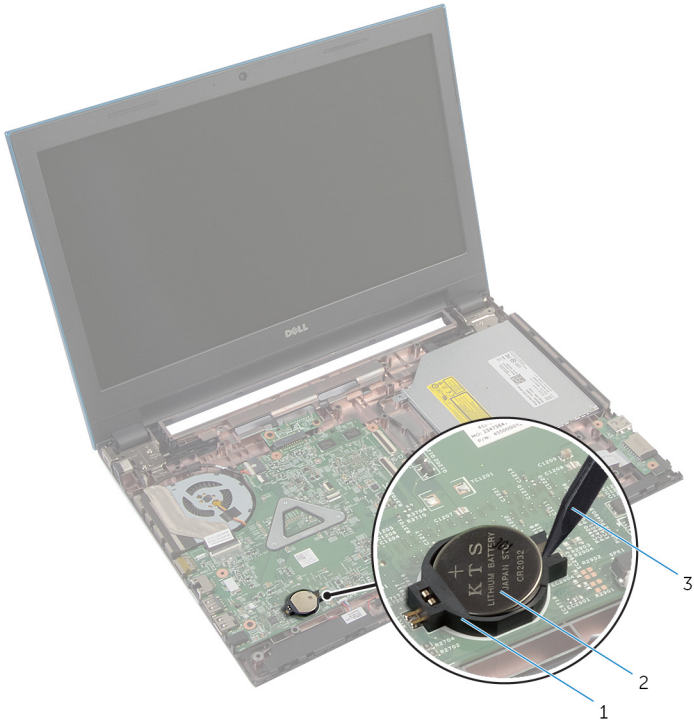

1 pil soketi
3 plastik çubuk

2 düğme pil

Düğme Pili yerine takma



UYARI: Bilgisayarınızın içinde çalışmadan önce, bilgisayarınızla birlikte verilen güvenlik bilgilerini okuyun ve [Bilgisayarınızın İçinde Çalışmadan Önce](#) bölümündeki adımları takip edin. Bilgisayarınızın içinde çalıştıktan sonra, [Bilgisayarınızın İçinde Çalıştıktan Sonra](#) bölümündeki talimatları izleyin. Ek güvenlik en iyi uygulama bilgileri için dell.com/regulatory_compliance adresindeki Yasal Uygunluk ana sayfasına bakın.

Yordam

Düğme pili pozitif yönü yukarı bakacak şekilde sistem kartındaki pil yuvasına oturtun.

Son-şartlar

- 1 ["Avuç İçi Dayanağını](#) Yerine Takma" bölümündeki yordamı 3. adımdan 9. adıma kadar takip edin.
- 2 [Klavyeyi](#) yerine takın.
- 3 ["Sabit Sürücüyü](#) Yerine Takma" bölümündeki yordamı 4. adımdan 6. adıma kadar takip edin.
- 4 [Pili](#) yerine takın.
- 5 [Alt kapağı](#) yerine takın.

Güç Adaptörü Bağlantı Noktasını Çıkarma



UYARI: Bilgisayarınızın içinde çalışmadan önce, bilgisayarınızla birlikte verilen güvenlik bilgilerini okuyun ve [Bilgisayarınızın İçinde Çalışmadan Önce](#) bölümündeki adımları takip edin. Bilgisayarınızın içinde çalıştıktan sonra, [Bilgisayarınızın İçinde Çalıştıktan Sonra](#) bölümündeki talimatları izleyin. Ek güvenlik en iyi uygulama bilgileri için dell.com/regulatory_compliance adresindeki Yasal Uygunluk ana sayfasına bakın.

Ön koşullar

- 1 [Pili](#) çıkarın.
- 2 [Alt kapağı](#) çıkarın.
- 3 "[Sabit Sürücüyü Çıkarma](#)" bölümündeki yordamı 1. adımdan 3. adıma kadar takip edin.
- 4 [Klavveyi](#) çıkarın.
- 5 "[Avuç İçi Dayanağını Çıkarma](#)" bölümündeki yordamı 1. adımdan 7. adıma kadar takip edin.

Yordam

- 1 Güç adaptörü bağlantı noktası kablosunu sistem kartından çıkarın.
- 2 Güç adaptörü bağlantı noktası kablosunu bilgisayar tabanındaki yönlendirme kılavuzlarından çıkarın.

- 3 Güç adaptörü bağlantı noktasını kablosuyla birlikte kaldırarak bilgisayar tabanından çıkarın.

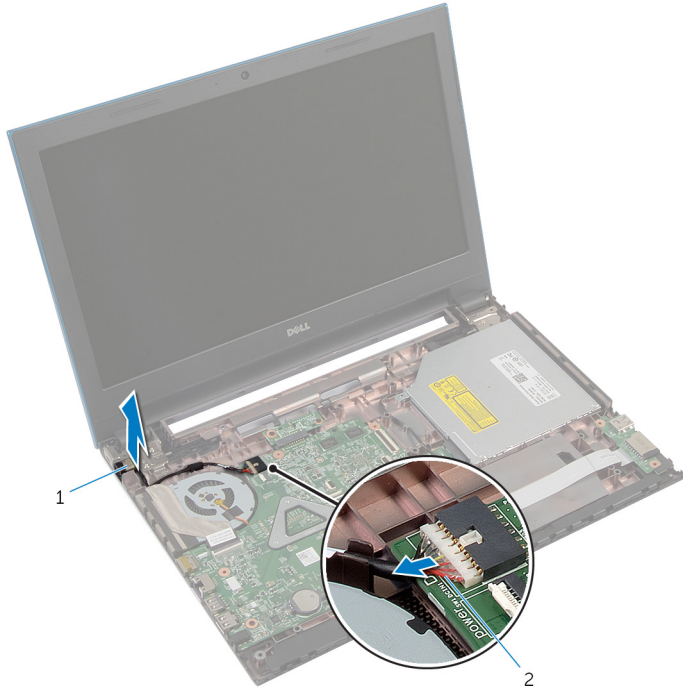

1 güç adaptörü bağlantı noktası

2 güç adaptörü bağlantı noktası
kablosu

Güç Adaptörü Bağlantı Noktasını Yerine Takma



UYARI: Bilgisayarınızın içinde çalışmadan önce, bilgisayarınızla birlikte verilen güvenlik bilgilerini okuyun ve [Bilgisayarınızın İçinde Çalışmadan Önce](#) bölümündeki adımları takip edin. Bilgisayarınızın içinde çalıştıktan sonra, [Bilgisayarınızın İçinde Çalıştıktan Sonra](#) bölümündeki talimatları izleyin. Ek güvenlik en iyi uygulama bilgileri için dell.com/regulatory_compliance adresindeki Yasal Uygunluk ana sayfasına bakın.

Yordam

- 1 Güç adaptörü bağlantı noktasını bilgisayar tabanındaki yuvasına kaydırın.
- 2 Güç adaptörü bağlantı noktası kablosunu bilgisayar tabanı üzerindeki yönlendirme kılavuzlarından geçirin.
- 3 Güç adaptörü bağlantı noktası kablosunu sistem kartına takın.

Son-şartlar

- 1 "[Avuç İçi Dayanağını](#) Yerine Takma" bölümündeki yordamı 3. adımdan 9. adıma kadar takip edin.
- 2 [Klavveyi](#) yerine takın.
- 3 "[Sabit Sürücüyü](#) Yerine Takma" bölümündeki yordamı 4. adımdan 6. adıma kadar takip edin.
- 4 [Alt kapağı](#) yerine takın.
- 5 [Pili](#) yerine takın.

Hoparlörleri Çıkarma



UYARI: Bilgisayarınızın içinde çalışmadan önce, bilgisayarınızla birlikte verilen güvenlik bilgilerini okuyun ve [Bilgisayarınızın İçinde Çalışmadan Önce](#) bölümündeki adımları takip edin. Bilgisayarınızın içinde çalıştıktan sonra, [Bilgisayarınızın İçinde Çalıştıktan Sonra](#) bölümündeki talimatları izleyin. Ek güvenlik en iyi uygulama bilgileri için dell.com/regulatory_compliance adresindeki Yasal Uygunluk ana sayfasına bakın.

Ön koşullar

- 1 [Pili](#) çıkarın.
- 2 [Alt kapağı](#) çıkarın.
- 3 "[Sabit Sürücüyü](#) Çıkarma" bölümündeki yordamı 1. adımdan 3. adıma kadar takip edin.
- 4 [Klavyeyi](#) çıkarın.
- 5 "[Avuç İçi Dayanağını](#) Çıkarma" bölümündeki yordamı 1. adımdan 7. adıma kadar takip edin.
- 6 [G/Ç kartını](#) çıkarın.

Yordam

- 1 Hoparlör kablosunu sistem kartından çıkarın.
- 2 Hoparlör kablosu yerleşimini not edin ve kabloyu bilgisayar tabanındaki yönlendirme kılavuzlarından çıkarın.

3 Hoparlörleri kablosuyla birlikte kaldırarak bilgisayar tabanından ayırın.



1 hoparlör kablosu

2 hoparlörler (2)

Hoparlörleri Yerine Takma



UYARI: Bilgisayarınızın içinde çalışmadan önce, bilgisayarınızla birlikte verilen güvenlik bilgilerini okuyun ve [Bilgisayarınızın İçinde Çalışmadan Önce](#) bölümündeki adımları takip edin. Bilgisayarınızın içinde çalıştıktan sonra, [Bilgisayarınızın İçinde Çalıştıktan Sonra](#) bölümündeki talimatları izleyin. Ek güvenlik en iyi uygulama bilgileri için dell.com/regulatory_compliance adresindeki Yasal Uygunluk ana sayfasına bakın.

Yordam

- 1 Hoparlörleri, hizalama çubuklarını kullanarak bilgisayar tabanı ile hizalayın ve hoparlörleri yerine oturtun.
- 2 Hoparlör kablosunu bilgisayar tabanındaki yönlendirme kılavuzlarından geçirin.
- 3 Hoparlör kablosunu sistem kartına bağlayın.

Son-şartlar

- 1 [G/Ç kartını](#) yerine takın.
- 2 "[Avuç İçi Dayanağını](#) Yerine Takma" bölümündeki yordamı 3. adımdan 9. adıma kadar takip edin.
- 3 [Klavyeyi](#) yerine takın.
- 4 "[Sabit Sürücüyü](#) Yerine Takma" bölümündeki yordamı 4. adımdan 6. adıma kadar takip edin.
- 5 [Alt kapağı](#) yerine takın.
- 6 [Pili](#) yerine takın.

Sistem Kartını Çıkarma



UYARI: Bilgisayarınızın içinde çalışmadan önce, bilgisayarınızla birlikte verilen güvenlik bilgilerini okuyun ve [Bilgisayarınızın İçinde Çalışmadan Önce](#) bölümündeki adımları takip edin. Bilgisayarınızın içinde çalıştıktan sonra, [Bilgisayarınızın İçinde Çalıştıktan Sonra](#) bölümündeki talimatları izleyin. Ek güvenlik en iyi uygulama bilgileri için dell.com/regulatory_compliance adresindeki Yasal Uygunluk ana sayfasına bakın.



NOT: Bilgisayarınızın Servis Etiketi, sistem kartında depolanmış durumdadır. Sistem kartını taktıktan sonra sistem kurulumundaki Servis Etiketini girmelisiniz.



NOT: Sistem kartının değiştirilmesi, Sistem Kurulumu kullanılarak BIOS'ta yaptığınız tüm değişiklikleri kaldırır. Sistem kartını değiştirdikten sonra istenen değişiklikleri yeniden yapmalısınız.



NOT: Kabloları sistem kartından ayırmadan önce, sistem kartını yerine taktıktan sonra doğru şekilde bağlayabilmeniz için konektörlerin yerlerini not edin.

Ön koşullar

- 1 [Pili](#) çıkarın.
- 2 [Alt kapağı](#) çıkarın.
- 3 [Bellek modülünü](#) çıkarın.
- 4 "[Sabit Sürücüyü](#) Çıkarma" bölümündeki yordamı 1. adımdan 3. adıma kadar takip edin.
- 5 "[Optik Sürücüyü](#) Çıkarma" bölümündeki yordamı 1. adımdan 2. adıma kadar takip edin.
- 6 [Kablosuz kartı](#) çıkarın.
- 7 [Klavveyi](#) çıkarın.
- 8 "[Avuç İçi Dayanağını](#) Çıkarma" bölümündeki yordamı 1. adımdan 7. adıma kadar takip edin.
- 9 [Pil konektörü kartını](#) çıkarın.
- 10 [Optik sürücü konektörü kartını](#) çıkarın.

Yordam

- 1 Ekran kablosunu sistem kartına sabitleyen bandı çıkarın.
- 2 Konektör mandallarını kaldırın ve görüntü kablosu ile G/Ç kartı kablosunu sistem kartından çıkarın.

3 Güç adaptörü bağlantı noktası kablosunu ve hoparlör kablosunu sistem kartından çıkarın.

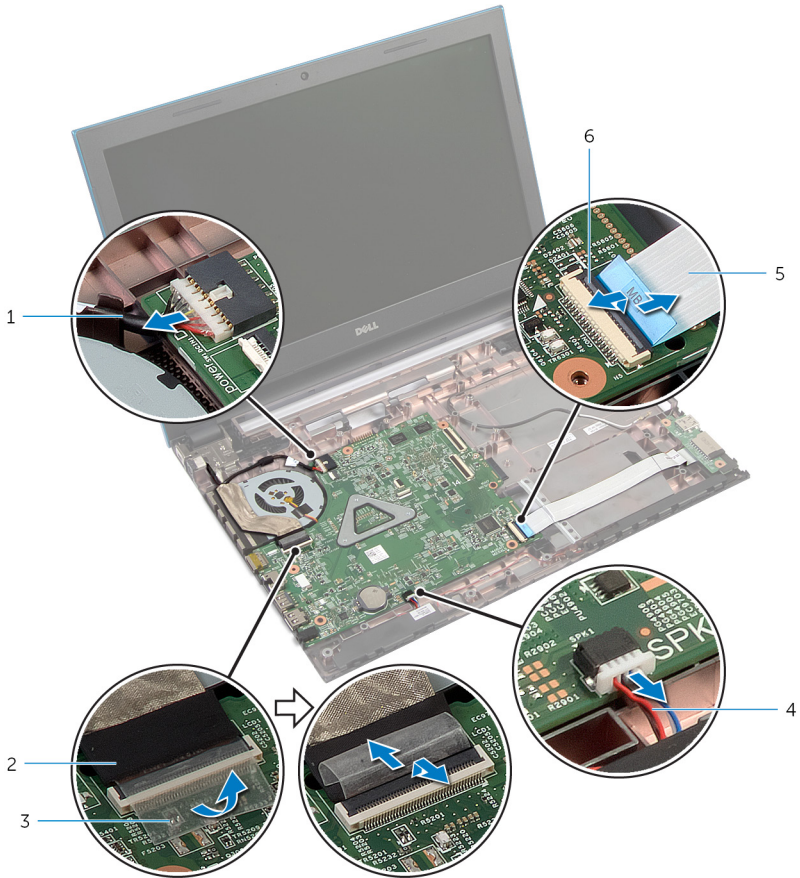

1 güç adaptörü bağlantı noktası kablosu

2 ekran kablosu

3 bant

4 hoparlör kablosu

5 G/Ç kartı kablosu

6 konnektör mandalı

4 Sistem kartını bilgisayar tabanına sabitleyen vidaları çıkarın.

- 5 Sistem kartını kaldırarak bilgisayar tabanından çıkarın.

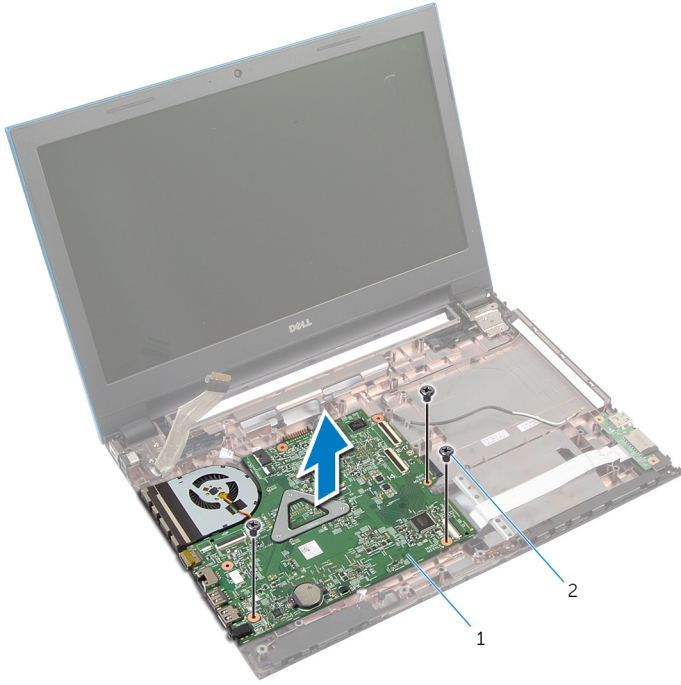

1 sistem kartı

2 vidalar (3)

- 6 ["Isı Emicisini Çıkarma"](#) bölümündeki yordamı 1. adımdan 4. adıma kadar takip edin.

Sistem Kartını Yerine Takma



UYARI: Bilgisayarınızın içinde çalışmadan önce, bilgisayarınızla birlikte verilen güvenlik bilgilerini okuyun ve [Bilgisayarınızın İçinde Çalışmadan Önce](#) bölümündeki adımları takip edin. Bilgisayarınızın içinde çalıştıktan sonra, [Bilgisayarınızın İçinde Çalıştıktan Sonra](#) bölümündeki talimatları izleyin. Ek güvenlik en iyi uygulama bilgileri için dell.com/regulatory_compliance adresindeki Yasal Uygunluk ana sayfasına bakın.



NOT: Bilgisayarınızın Servis Etiketi, sistem kartında depolanmış durumdadır. Sistem kartını taktıktan sonra sistem kurulumundaki Servis Etiketini girmelisiniz.

Yordam

- 1 "[İsı Emicisini](#) Yerine Takma" bölümündeki yordamı 1. adımdan 4. adıma kadar takip edin.
- 2 Sistem kartındaki vida deliklerini bilgisayar tabanındaki vida delikleriyle hizalayın.



DİKKAT: Sistem kartının altında kablo olmadığından emin olun.

- 3 Sistem kartını bilgisayar tabanına sabitleyen vidaları yerlerine takın.
- 4 Güç adaptörü bağlantı noktası kablosunu ve hoparlör kablosunu sistem kartına takın.
- 5 Görüntü kablosu ile G/Ç kartı kablosunu sistem kartındaki konnektörlerine kaydırarak, kabloları sabitlemek için konnektör mandallarına bastırın.
- 6 Ekran kablosunu sistem kartına sabitleyen bandı yapıştırın.

Son-şartlar

- 1 [Optik sürücü konnektörü kartını](#) yerine takın.
- 2 [Pil konnektörü kartını](#) yerine takın.
- 3 "[Avuç İçi Dayanağını](#) Yerine Takma" bölümündeki yordamı 3. adımdan 9. adıma kadar takip edin.
- 4 [Klavyeyi](#) yerine takın.
- 5 [Kablosuz kartı](#) yerine takın.
- 6 "[Optik Sürücüyü](#) Yerine Takma" bölümündeki yordamı 4. adımdan 5. adıma kadar takip edin.
- 7 "[Sabit Sürücüyü](#) Yerine Takma" bölümündeki yordamı 4. adımdan 6. adıma kadar takip edin.
- 8 [Bellek modülünü](#) yerine takın.
- 9 [Alt kapağı](#) yerine takın.
- 10 [Pili](#) yerine takın.

Isı Emici Aksamını Çıkarma



UYARI: Bilgisayarınızın içinde çalışmadan önce, bilgisayarınızla birlikte verilen güvenlik bilgilerini okuyun ve [Bilgisayarınızın İçinde Çalışmadan Önce](#) bölümündeki adımları takip edin. Bilgisayarınızın içinde çalıştıktan sonra, [Bilgisayarınızın İçinde Çalıştıktan Sonra](#) bölümündeki talimatları izleyin. Ek güvenlik en iyi uygulama bilgileri için dell.com/regulatory_compliance adresindeki Yasal Uygunluk ana sayfasına bakın.



UYARI: Isı emicisi, normal işlem boyunca ısınabilir. Dokunmadan önce bir süre soğuması için bırakın.



DİKKAT: İşlecimin maksimum düzeyde soğumasını sağlamak için, ısı emicisi üzerindeki ısı aktarım alanlarına dokunmayın. Cildinizde bulunan yağlar, ısı gresinin ısı aktarım kapasitesini azaltabilir.

Ön koşullar

- 1 [Pili](#) çıkarın.
- 2 [Alt kapağı](#) çıkarın.
- 3 "[Sabit Sürücüyü](#) Çıkarma" bölümündeki yordamı 1. adımdan 3. adıma kadar takip edin.
- 4 "[Optik Sürücüyü](#) Çıkarma" bölümündeki yordamı 1. adımdan 2. adıma kadar takip edin.
- 5 [Kablosuz kartı](#) çıkarın.
- 6 [Klavveyi](#) çıkarın.
- 7 "[Avuç İçi Dayanağını](#) Çıkarma" bölümündeki yordamı 1. adımdan 7. adıma kadar takip edin.
- 8 [Pil konektörü kartını](#) çıkarın.
- 9 [Optik sürücü konektörü kartını](#) çıkarın.
- 10 "[Sistem Kartını](#) Çıkarma" bölümündeki yordamı 1. adımdan 5. adıma kadar takip edin.

Yordam



NOT: Sipariş ettiğiniz konfigürasyona bağlı olarak, ısı emicisi bilgisayarınızda farklı görünebilir.

- 1 Sistem kartını ters çevirin ve düz ve temiz bir yüzeye yerleştirin.
- 2 Sıralı bir şekilde (ısı emicisi üzerinde gösterilen), ısı emici aksamını sistem kartına sabitleyen tutucu vidaları gevşetin.
- 3 Sistem kartından fan kablosunu çıkarın.

4 Isı emici aksamını kaldırarak sistem kartından çıkarın.

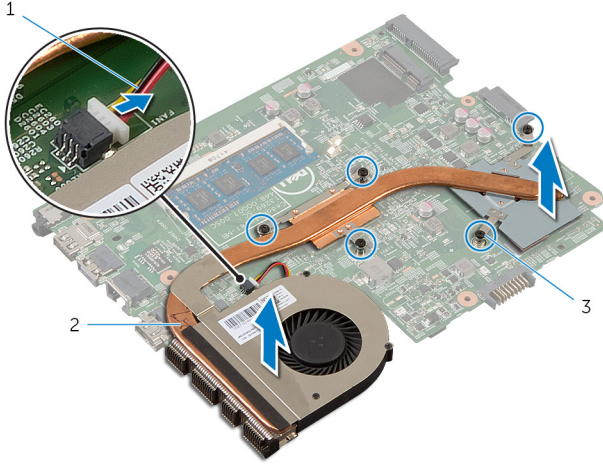

1 fan kablosu

2 ısı emici aksamı

3 tutucu vidalar (5)

Isı Emici Aksamını Yerine Takma



UYARI: Bilgisayarınızın içinde çalışmadan önce, bilgisayarınızla birlikte verilen güvenlik bilgilerini okuyun ve [Bilgisayarınızın İçinde Çalışmadan Önce](#) bölümündeki adımları takip edin. Bilgisayarınızın içinde çalıştıktan sonra, [Bilgisayarınızın İçinde Çalıştıktan Sonra](#) bölümündeki talimatları izleyin. Ek güvenlik en iyi uygulama bilgileri için dell.com/regulatory_compliance adresindeki Yasal Uygunluk ana sayfasına bakın.



DİKKAT: Isı emicisinin yanlış hizalanması sistem kartına ve işlemciye zarar verebilir.

Yordam

- 1 Isı emici aksamı üzerindeki vida deliklerini sistem kartındaki vida delikleriyle hizalayın.
- 2 Sıralı bir şekilde (ısı emicisi üzerinde gösterilen), ısı emici aksamını sistem kartına sabitleyen tutucu vidaları sıkın.
- 3 Fan kablosunu sistem kartına takın.
- 4 Sistem kartını ters çevirin.

Son-şartlar

- 1 "[Sistem Kartını](#) Yerine Takma" bölümündeki yordamı 2. adımdan 6. adıma kadar takip edin.
- 2 [Pil konnektörü kartını](#) yerine takın.
- 3 [Optik sürücü konnektörü kartını](#) yerine takın.
- 4 "[Avuç İçi Dayanağını](#) Yerine Takma" bölümündeki yordamı 3. adımdan 9. adıma kadar takip edin.
- 5 [Klavveyi](#) yerine takın.
- 6 [Kablosuz kartı](#) yerine takın.
- 7 "[Optik Sürücüyü](#) Yerine Takma" bölümündeki yordamı 4. adımdan 5. adıma kadar takip edin.
- 8 "[Sabit Sürücüyü](#) Yerine Takma" bölümündeki yordamı 4. adımdan 6. adıma kadar takip edin.
- 9 [Alt kapağı](#) yerine takın.
- 10 [Pili](#) yerine takın.

Ekran Aksamını Çıkarma



UYARI: Bilgisayarınızın içinde çalışmadan önce, bilgisayarınızla birlikte verilen güvenlik bilgilerini okuyun ve [Bilgisayarınızın İçinde Çalışmadan Önce](#) bölümündeki adımları takip edin. Bilgisayarınızın içinde çalıştıktan sonra, [Bilgisayarınızın İçinde Çalıştıktan Sonra](#) bölümündeki talimatları izleyin. Ek güvenlik en iyi uygulama bilgileri için dell.com/regulatory_compliance adresindeki Yasal Uygunluk ana sayfasına bakın.

Ön koşullar

- 1 [Pili](#) çıkarın.
- 2 [Alt kapağı](#) çıkarın.
- 3 "[Sabit Sürücüyü](#) Çıkarma" bölümündeki yordamı 1. adımdan 3. adıma kadar takip edin.
- 4 "[Optik Sürücüyü](#) Çıkarma" bölümündeki yordamı 1. adımdan 2. adıma kadar takip edin.
- 5 [Klavveyi](#) çıkarın.
- 6 "[Avuç İçi Dayanağını](#) Çıkarma" bölümündeki yordamı 1. adımdan 7. adıma kadar takip edin.
- 7 [Güç adaptörü bağlantı noktasını](#) çıkarın.

Yordam

- 1 Ekranı kapatın ve bilgisayarı ters çevirin.
- 2 Anten kablolarını kablosuz karttan ayırın.

- 3 Anten kablosunu bilgisayar tabanındaki yönlendirme kılavuzlarından çıkarın.

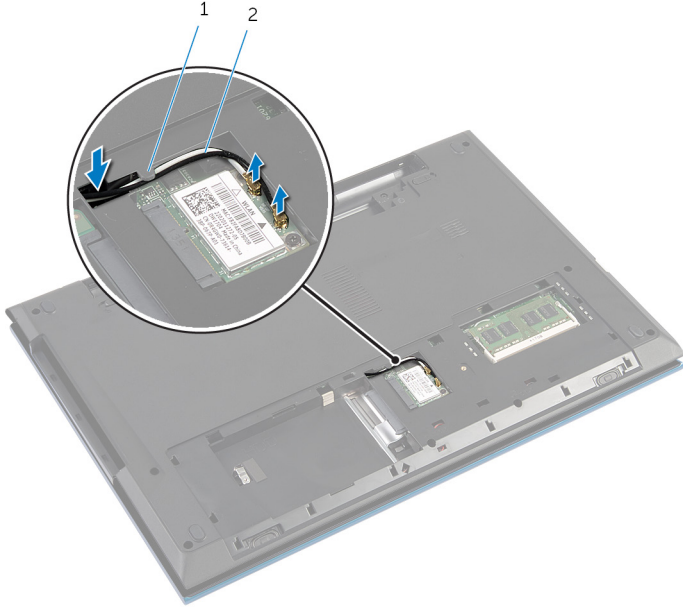

1 yönlendirme kılavuzu

2 anten kabloları (2)

- 4 Bilgisayarı ters çevirin ve ekranı mümkün olduğunca açın.
5 Anten kablolarını bilgisayar tabanındaki yuvadan çıkarın.
6 Ekran kablosunu sistem kartına sabitleyen bandı çıkarın.

- 7 Konnektör mandalını kaldırın ve ekran kablosunu sistem kartından çıkarın.



1 ekran kablosu

2 bant

3 konnektör mandalı

- 8 Ekran menteşelerini bilgisayar tabanına sabitleyen vidaları çıkarın.
- 9 Anten kablosu yerleşimini not edin ve kabloyu bilgisayar tabanındaki yönlendirme kılavuzlarından çıkarın.

- 10 Ekran menteşelerini bilgisayar tabanındaki tırnaklardan sökün ve ekran aksamını bilgisayar tabanından kaldırarak çıkarın.

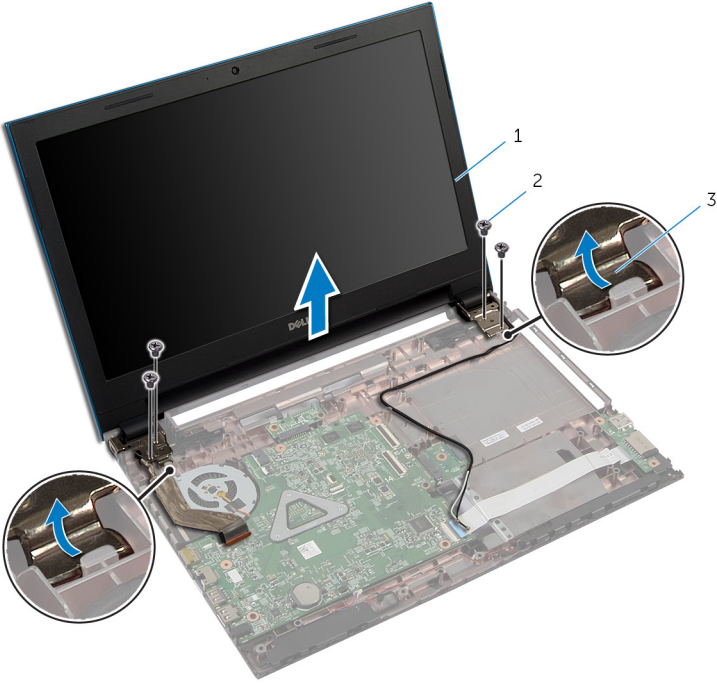

- 1 ekran aksamı
2 vidalar (4)
3 ekran menteşeleri (2)

Ekran Aksamını Yerine Takma



UYARI: Bilgisayarınızın içinde çalışmadan önce, bilgisayarınızla birlikte verilen güvenlik bilgilerini okuyun ve [Bilgisayarınızın İçinde Çalışmadan Önce](#) bölümündeki adımları takip edin. Bilgisayarınızın içinde çalıştıktan sonra, [Bilgisayarınızın İçinde Çalıştıktan Sonra](#) bölümündeki talimatları izleyin. Ek güvenlik en iyi uygulama bilgileri için dell.com/regulatory_compliance adresindeki Yasal Uygunluk ana sayfasına bakın.

Yordam

- 1 Ekran menteşelerini bilgisayar tabanındaki tırnağın altından kaydırın ve ekran menteşeleri üzerindeki vida deliklerini bilgisayar tabanındaki vida delikleriyle hizalayın.
- 2 Ekran menteşelerini bilgisayar tabanına sabitleyen vidaları yerine takın.
- 3 Anten kablolarını bilgisayar tabanındaki yönlendirme kılavuzlarından geçirin.
- 4 Ekran kablosunu sistem kartına takın.
- 5 Ekran kablosunu sistem kartına sabitleyen bandı yapıştırın.
- 6 Anten kablolarını bilgisayar tabanındaki yuvaya kaydırın.
- 7 Ekranı kapatın ve bilgisayarı ters çevirin.
- 8 Anten kablolarını bilgisayar tabanındaki yönlendirme kılavuzundan geçirin.
- 9 Anten kablolarını kablosuz karta bağlayın. "[Kablosuz Kartı](#) Yerine Takma" bölümüne bakın.
- 10 Bilgisayarı ters çevirin ve ekranı mümkün olduğunca açın.

Son-şartlar

- 1 [Güç adaptörü portunu](#) yerine takın.
- 2 "[Avuç İçi Dayanağını](#) Yerine Takma" bölümündeki yordamı 3. adımdan 9. adıma kadar takip edin.
- 3 [Klavveyi](#) yerine takın.
- 4 "[Optik Sürücüyü](#) Yerine Takma" bölümündeki yordamı 4. adımdan 5. adıma kadar takip edin.
- 5 "[Sabit Sürücüyü](#) Yerine Takma" bölümündeki yordamı 4. adımdan 6. adıma kadar takip edin.
- 6 [Alt kapağı](#) yerine takın.
- 7 [Pili](#) yerine takın.

Ekran Çerçevesini Çıkarma



UYARI: Bilgisayarınızın içinde çalışmadan önce, bilgisayarınızla birlikte verilen güvenlik bilgilerini okuyun ve [Bilgisayarınızın İçinde Çalışmadan Önce](#) bölümündeki adımları takip edin. Bilgisayarınızın içinde çalıştıktan sonra, [Bilgisayarınızın İçinde Çalıştıktan Sonra](#) bölümündeki talimatları izleyin. Ek güvenlik en iyi uygulama bilgileri için dell.com/regulatory_compliance adresindeki Yasal Uygunluk ana sayfasına bakın.

Ön koşullar



NOT: Bu talimatlar sadece dokunmatik ekranı olmayan dizüstü bilgisayarlar için geçerlidir.

- 1 [Alt kapağı](#) çıkarın.
- 2 [Pili](#) çıkarın.
- 3 "[Sabit Sürücüyü](#) Çıkarma" bölümündeki yordamı 1. adımdan 3. adıma kadar takip edin.
- 4 "[Optik Sürücüyü](#) Çıkarma" bölümündeki yordamı 1. adımdan 2. adıma kadar takip edin.
- 5 [Klavveyi](#) çıkarın.
- 6 "[Avuç İçi Dayanağını](#) Çıkarma" bölümündeki yordamı 1. adımdan 7. adıma kadar takip edin.
- 7 [Güç adaptörü bağlantı noktasını](#) çıkarın.
- 8 [Ekran aksamını](#) çıkarın.

Yordam

Parmak uçlarınızı kullanarak, ekran çerçevesinin iç kenarını dikkatlice kaldırarak ekran aksamından çıkarın.



1 ekran çerçevesi

Ekran Çerçevesini Yerine Takma



UYARI: Bilgisayarınızın içinde çalışmadan önce, bilgisayarınızla birlikte verilen güvenlik bilgilerini okuyun ve [Bilgisayarınızın İçinde Çalışmadan Önce](#) bölümündeki adımları takip edin. Bilgisayarınızın içinde çalıştıktan sonra, [Bilgisayarınızın İçinde Çalıştıktan Sonra](#) bölümündeki talimatları izleyin. Ek güvenlik en iyi uygulama bilgileri için dell.com/regulatory_compliance adresindeki Yasal Uygunluk ana sayfasına bakın.

Yordam



NOT: Bu talimatlar sadece dokunmatik ekranı olmayan dizüstü bilgisayarlar için geçerlidir.

Ekran çerçevesini ekranın arka kapağıyla hizalayıp ekran çerçevesini yavaşça yerine oturtun.

Son-şartlar

- 1 [Ekran aksamını](#) yerine takın.
- 2 [Güç adaptörü portunu](#) yerine takın.
- 3 "[Avuç İçi Dayanağını](#) Yerine Takma" bölümündeki yordamı 3. adımdan 9. adıma kadar takip edin.
- 4 [Klavyeyi](#) yerine takın.
- 5 "[Optik Sürücüyü](#) Yerine Takma" bölümündeki yordamı 4. adımdan 5. adıma kadar takip edin.
- 6 "[Sabit Sürücüyü](#) Yerine Takma" bölümündeki yordamı 4. adımdan 6. adıma kadar takip edin.
- 7 [Alt kapağı](#) yerine takın.
- 8 [Pili](#) yerine takın.

Ekran Panelini Çıkarma



UYARI: Bilgisayarınızın içinde çalışmadan önce, bilgisayarınızla birlikte verilen güvenlik bilgilerini okuyun ve [Bilgisayarınızın İçinde Çalışmadan Önce](#) bölümündeki adımları takip edin. Bilgisayarınızın içinde çalıştıktan sonra, [Bilgisayarınızın İçinde Çalıştıktan Sonra](#) bölümündeki talimatları izleyin. Ek güvenlik en iyi uygulama bilgileri için dell.com/regulatory_compliance adresindeki Yasal Uygunluk ana sayfasına bakın.

Ön koşullar



NOT: Bu talimatlar sadece dokunmatik ekranı olmayan dizüstü bilgisayarlar için geçerlidir.

- 1 [Pili](#) çıkarın.
- 2 [Alt kapağı](#) çıkarın.
- 3 "[Sabit Sürücüyü Çıkarma](#)" bölümündeki yordamı 1. adımdan 3. adıma kadar takip edin.
- 4 "[Optik Sürücüyü Çıkarma](#)" bölümündeki yordamı 1. adımdan 2. adıma kadar takip edin.
- 5 [Klavveyi](#) çıkarın.
- 6 "[Avuç İçi Dayanağını Çıkarma](#)" bölümündeki yordamı 1. adımdan 7. adıma kadar takip edin.
- 7 [Güç adaptörü bağlantı noktasını](#) çıkarın.
- 8 [Ekran aksamını](#) çıkarın.
- 9 [Ekran çerçevesini](#) çıkarın.

Yordam

- 1 Ekran panelini ekranın arka kapağına sabitleyen vidaları çıkarın.
- 2 Ekran panelini yavaşça kaldırın, ters çevirin ve düz ve temiz bir yüzeye yerleştirin.

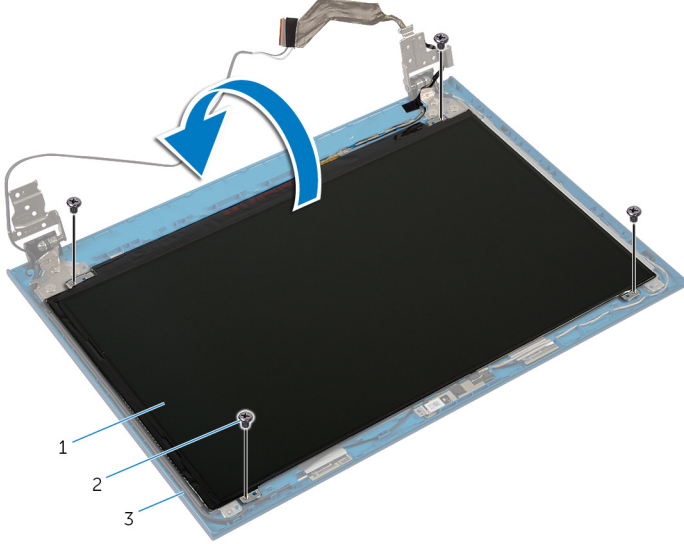

- | | | | |
|---|-------------------|---|-------------|
| 1 | ekran paneli | 2 | vidalar (4) |
| 3 | ekran arka kapağı | | |

- 3 Ekran kablosunu ekran paneline tutturucu bandı çıkarın.

- 4 Konnektör mandalını kaldırın ve ekran kablosunu ekran panelinden çıkarın.

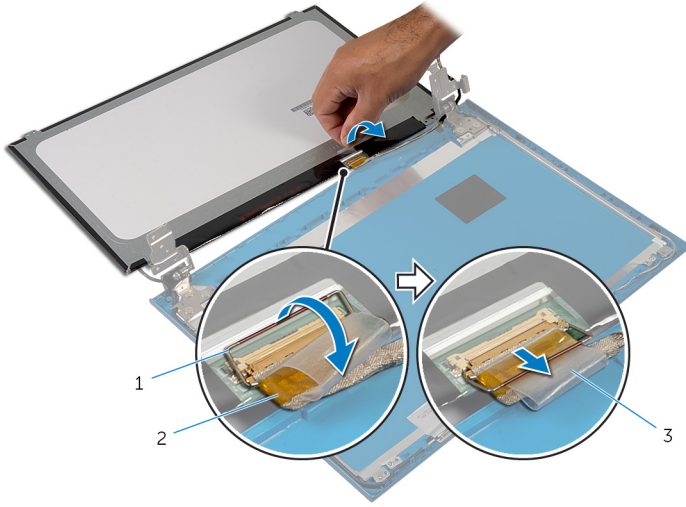

1 konnektör mandalı

2 ekran kablosu

3 bant

Ekran Panelini Yerine Takma



UYARI: Bilgisayarınızın içinde çalışmadan önce, bilgisayarınızla birlikte verilen güvenlik bilgilerini okuyun ve [Bilgisayarınızın İçinde Çalışmadan Önce](#) bölümündeki adımları takip edin. Bilgisayarınızın içinde çalıştıktan sonra, [Bilgisayarınızın İçinde Çalıştıktan Sonra](#) bölümündeki talimatları izleyin. Ek güvenlik en iyi uygulama bilgileri için dell.com/regulatory_compliance adresindeki Yasal Uygunluk ana sayfasına bakın.

Yordam



NOT: Bu talimatlar sadece dokunmatik ekranı olmayan dizüstü bilgisayarlar için geçerlidir.

- 1 Ekran kablosunu ekran paneline bağlayın ve kabloyu sabitlemek için konnektör mandalına basın.
- 2 Bandı ekran kablosuna yapıştırın.
- 3 Ekran panelini yavaşça ekran arka kapağının üzerine yerleştirin.
- 4 Ekran panelindeki vida deliklerini ekran arka kapağı üzerindeki vida delikleriyle hizalayın.
- 5 Ekran panelini ekranın arka kapağına sabitleyen vidaları yerine takın.

Son-şartlar

- 1 [Ekran çerçevesini](#) yerine takın.
- 2 [Ekran aksamını](#) yerine takın.
- 3 [Güç adaptörü portunu](#) yerine takın.
- 4 "[Avuç İçi Dayanağını](#) Yerine Takma" bölümündeki yordamı 3. adımdan 9. adıma kadar takip edin.
- 5 [Klavyeyi](#) yerine takın.
- 6 "[Optik Sürücüyü](#) Yerine Takma" bölümündeki yordamı 4. adımdan 5. adıma kadar takip edin.
- 7 "[Sabit Sürücüyü](#) Yerine Takma" bölümündeki yordamı 4. adımdan 6. adıma kadar takip edin.
- 8 [Alt kapağı](#) yerine takın.
- 9 [Pili](#) yerine takın.

Ekran Mentешelerini ıkarma



UYARI: Bilgisayarınızın iinde alıřmadan nce, bilgisayarınızla birlikte verilen gvenlik bilgilerini okuyun ve [Bilgisayarınızın İinde alıřmadan nce](#) blmndeki adımları takip edin. Bilgisayarınızın iinde alıřtıktan sonra, [Bilgisayarınızın İinde alıřtıktan Sonra](#) blmndeki talimatları izleyin. Ek gvenlik en iyi uygulama bilgileri iin dell.com/regulatory_compliance adresindeki Yasal Uygunluk ana sayfasına bakın.

n kořullar



NOT: Bu talimatlar sadece dokunmatik ekranı olmayan dizst bilgisayarlar iin geerlidir.

- 1 [Pili](#) ıkarın.
- 2 [Alt kapađı](#) ıkarın.
- 3 "[Sabit Srcy](#) ıkarma" blmndeki yordamı 1. adımdan 3. adıma kadar takip edin.
- 4 "[Optik Srcy](#) ıkarma" blmndeki yordamı 1. adımdan 2. adıma kadar takip edin.
- 5 [Klavveyi](#) ıkarın.
- 6 "[Avu İi Dayanađını](#) ıkarma" blmndeki yordamı 1. adımdan 7. adıma kadar takip edin.
- 7 [G adaptr bađlantı noktasını](#) ıkarın.
- 8 [Ekran aksamını](#) ıkarın.
- 9 [Ekran erevesini](#) ıkarın.

Yordam

- 1 Ekran menteşelerini ekran arka kapağına sabitleyen vidaları çıkarın.
- 2 Ekran menteşelerini ekran arka kapağından dışarıya doğru kaldırın.

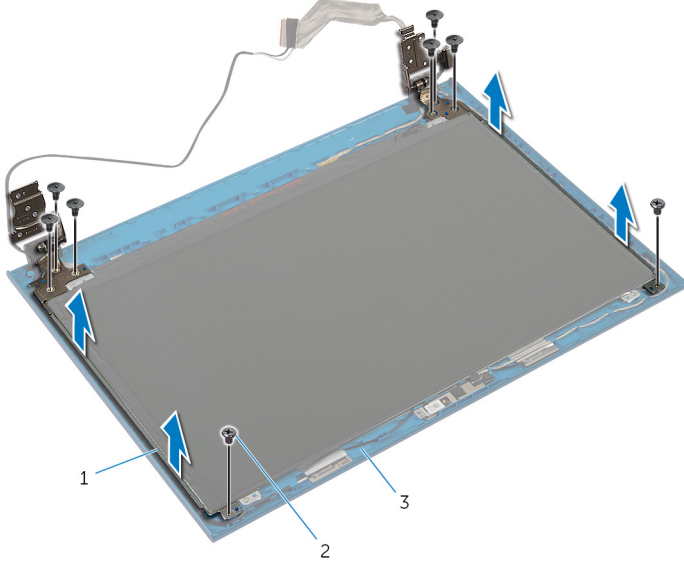

- 1 ekran menteşeleri (2)
- 3 ekran arka kapağı

- 2 vidalar (8)

Ekran Mentешelerini Yerine Takma



UYARI: Bilgisayarınızın içinde çalışmadan önce, bilgisayarınızla birlikte verilen güvenlik bilgilerini okuyun ve [Bilgisayarınızın İçinde Çalışmadan Önce](#) bölümündeki adımları takip edin. Bilgisayarınızın içinde çalıştıktan sonra, [Bilgisayarınızın İçinde Çalıştıktan Sonra](#) bölümündeki talimatları izleyin. Ek güvenlik en iyi uygulama bilgileri için dell.com/regulatory_compliance adresindeki Yasal Uygunluk ana sayfasına bakın.

Yordam



NOT: Bu talimatlar sadece dokunmatik ekranı olmayan dizüstü bilgisayarlar için geçerlidir.

- 1 Ekran menteşelerindeki vida deliklerini ekran arka kapağı üzerindeki deliklerle hizalayın.
- 2 Ekran menteşelerini ekran arka kapağına sabitleyen vidaları yerine takın.

Son-şartlar

- 1 [Ekran çerçevesini](#) yerine takın.
- 2 [Ekran aksamını](#) yerine takın.
- 3 [Güç adaptörü portunu](#) yerine takın.
- 4 "[Avuç İçi Dayanağını](#) Yerine Takma" bölümündeki yordamı 3. adımdan 9. adıma kadar takip edin.
- 5 [Klavyeyi](#) yerine takın.
- 6 "[Optik Sürücüyü](#) Yerine Takma" bölümündeki yordamı 4. adımdan 5. adıma kadar takip edin.
- 7 "[Sabit Sürücüyü](#) Yerine Takma" bölümündeki yordamı 4. adımdan 6. adıma kadar takip edin.
- 8 [Alt kapağı](#) yerine takın.
- 9 [Pili](#) yerine takın.

Kamerayı Çıkarma



UYARI: Bilgisayarınızın içinde çalışmadan önce, bilgisayarınızla birlikte verilen güvenlik bilgilerini okuyun ve [Bilgisayarınızın İçinde Çalışmadan Önce](#) bölümündeki adımları takip edin. Bilgisayarınızın içinde çalıştıktan sonra, [Bilgisayarınızın İçinde Çalıştıktan Sonra](#) bölümündeki talimatları izleyin. Ek güvenlik en iyi uygulama bilgileri için dell.com/regulatory_compliance adresindeki Yasal Uygunluk ana sayfasına bakın.

Ön koşullar



NOT: Bu talimatlar sadece dokunmatik ekranı olmayan dizüstü bilgisayarlar için geçerlidir.

- 1 [Pili](#) çıkarın.
- 2 [Alt kapağı](#) çıkarın.
- 3 "[Sabit Sürücüyü](#) Çıkarma" bölümündeki yordamı 1. adımdan 3. adıma kadar takip edin.
- 4 "[Optik Sürücüyü](#) Çıkarma" bölümündeki yordamı 1. adımdan 2. adıma kadar takip edin.
- 5 [Klavveyi](#) çıkarın.
- 6 "[Avuç İçi Dayanağını](#) Çıkarma" bölümündeki yordamı 1. adımdan 3. adıma kadar takip edin.
- 7 [Güç adaptörü bağlantı noktasını](#) çıkarın.
- 8 [Ekran aksamını](#) çıkarın.
- 9 [Ekran çerçevesini](#) çıkarın.

Yordam

- 1 Kamera modülünü ekran arka kapağından dikkatlice çıkarın.
- 2 Kamera modülünü belli bir açıyla kaldırın ve ekran arka kapağındaki tırnağın altından çıkarın.

3 Kamera kablosunu kamera modülünden çıkarın.

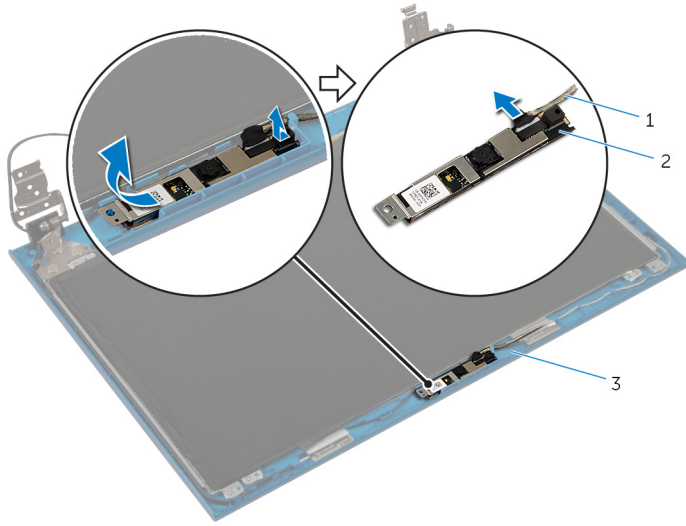

1 kamera kablosu

2 kamera modülü

3 ekran arka kapağı

Kamerayı Yerine Takma



UYARI: Bilgisayarınızın içinde çalışmadan önce, bilgisayarınızla birlikte verilen güvenlik bilgilerini okuyun ve [Bilgisayarınızın İçinde Çalışmadan Önce](#) bölümündeki adımları takip edin. Bilgisayarınızın içinde çalıştıktan sonra, [Bilgisayarınızın İçinde Çalıştıktan Sonra](#) bölümündeki talimatları izleyin. Ek güvenlik en iyi uygulama bilgileri için dell.com/regulatory_compliance adresindeki Yasal Uygunluk ana sayfasına bakın.

Yordam



NOT: Bu talimatlar sadece dokunmatik ekranı olmayan dizüstü bilgisayarlar için geçerlidir.

- 1 Kamera kablosunu kamera modülüne bağlayın.
- 2 Kamerayı, ekran arka kapağındaki tırnağın altından kaydırın ve kamera modülünü ekran arka kapağına yapıştırın.

Son-şartlar

- 1 [Ekran çerçevesini](#) yerine takın.
- 2 [Ekran aksamını](#) yerine takın.
- 3 [Güç adaptörü portunu](#) yerine takın.
- 4 "[Avuç İçi Dayanağını](#) Yerine Takma" bölümündeki yordamı 3. adımdan 9. adıma kadar takip edin.
- 5 [Klavyeyi](#) yerine takın.
- 6 "[Optik Sürücüyü](#) Yerine Takma" bölümündeki yordamı 4. adımdan 5. adıma kadar takip edin.
- 7 "[Sabit Sürücüyü](#) Yerine Takma" bölümündeki yordamı 4. adımdan 6. adıma kadar takip edin.
- 8 [Alt kapağı](#) yerine takın.
- 9 [Pili](#) yerine takın.

BIOS'u Sıfırlama



Bir güncelleştirme kullanılabilir olduğunda veya sistem kartını değiştirdikten sonra BIOS'u sıfırlamanız (güncellemeniz) gerekebilir:

- 1 Bilgisayarı açın.
- 2 **dell.com/support** adresine gidin.
- 3 Bilgisayarınızda Servis Etiketi varsa, bilgisayarınızın Servis Etiketini girin ve **Submit** (Gönder) düğmesini tıklatın.
Bilgisayarınızın Servis Etiketi yoksa, Servis Etiketinin otomatik olarak algılanması için **Detect Service Tag** (Servis Etiketini Algıla) düğmesini tıklatın.
 **NOT:** Servis Etiketi otomatik olarak algılanamıyorsa, ürününüzü ürün kategorileri altından seçin.
- 4 **View Drivers and Downloads** (Sürücüler ve Yüklemeleri Görüntüle) ögesini tıklatın.
- 5 **View All Drivers** (Tüm Sürücüler Görüntüle) ögesini tıklayın.
- 6 **Operating System** (İşletim Sistemi) açılan penceresinden, bilgisayarınızda kurulu olan işletim sistemini seçin.
- 7 **BIOS** ögesini Tıklatın.
- 8 En son BIOS sürümünü bilgisayarınıza indirmek için **Download File** (Dosyayı İndir) düğmesini tıklatın.
- 9 Sonraki sayfada **Single-file download** (Tek dosya indirme) düğmesini seçip **Continue** (Devam) düğmesini tıklatın.
- 10 Dosyayı kaydedin ve indirme tamamlandıktan sonra BIOS güncelleştirme dosyasını kaydettiğiniz klasöre gidin.
- 11 BIOS güncelleştirme dosya simgesini çift tıklatın ve ekrandaki talimatları izleyin.

Yardıma Alma ve Dell'e Başvurma

Kendi Kendine Yardım Kaynakları

Şu çevrimiçi kendi kendine yardım kaynaklarını kullanarak Dell ürünleri ve hizmetleri hakkında bilgi ve yardım alabilirsiniz:

Kendi Kendine Yardım Bilgileri	Kendi Kendine Yardım Seçenekleri
Windows Yardım'a Erişme	Windows 8 — Arama tılsımını açın, arama kutusuna Yardım ve Destek yazın ve <Enter> tuşuna basın. Windows 7 — Başlat  → Yardım ve Destek seçeneklerini tıklayın.
Dell ürünleri ve hizmetleri ile ilgili bilgiler	dell.com adresine bakın
Sorun giderme bilgileri, kullanım kılavuzları, kurulum talimatları, ürün özellikleri, teknik yardım blog'ları, sürücüler, yazılım güncelleştirmeleri, vb.	dell.com/support adresine bakın
Microsoft Windows 8 ile ilgili Bilgi	dell.com/windows8 adresine bakın
Microsoft Windows 7 ile ilgili Bilgi	Başlat  → Tüm Programlar → Dell Yardım Belgeleri seçeneklerine tıklayın
İşletim sisteminiz, bilgisayarınızı kurma ve kullanma, veri yedekleme, tanılama vb. ile ilgili bilgi edinin.	dell.com/support/manuals adresindeki <i>Ben ve Dell Bilgisayarım</i> bölümüne bakın.

Dell'e Başvurma

Satış, teknik destek veya müşteri hizmetleri ile ilgili konularda Dell'e ulaşmak için **dell.com/contactdell** adresine gidin.



NOT: Bu hizmetlerin kullanılabilirliği ülkeye ve ürüne göre değişir ve bölgenizde bazı hizmetler verilemiyor olabilir.



NOT: Etkin bir İnternet bağlantınız yoksa, başvuru bilgilerinizi satış faturanızda, irsaliyede, fişte veya Dell ürün kataloğunda bulabilirsiniz.